

LIVING now®



LIVING **now**®



Commande de scénario connectée finition blanche

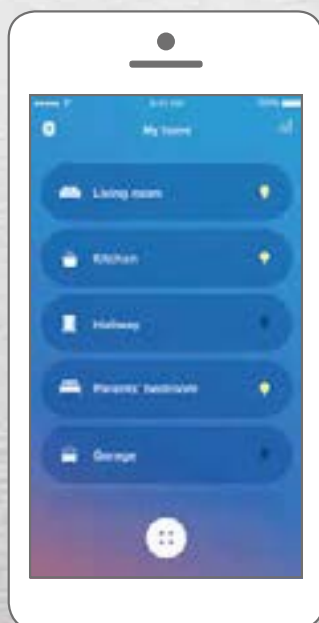

Sommaire

4 Design

18 Maison connectée

30 MyHOME_Up

36 Installation et montage

42 L'offre catalogue

- Fonctions Living Now standards
- Fonctions Living Now with Netatmo pour une maison connectée
- Fonctions Living Now MyHOME_Up pour une installation domotique
- Plaques de finition

62 Informations techniques

Dimensions

Living Now ^{with} NETATMO



4

DES SOLUTIONS ALLANT DU
TRADITIONNEL JUSQU'AU CONNECTÉ

Living Now, la nouvelle génération d'appareillage qui allie design et solutions connectées

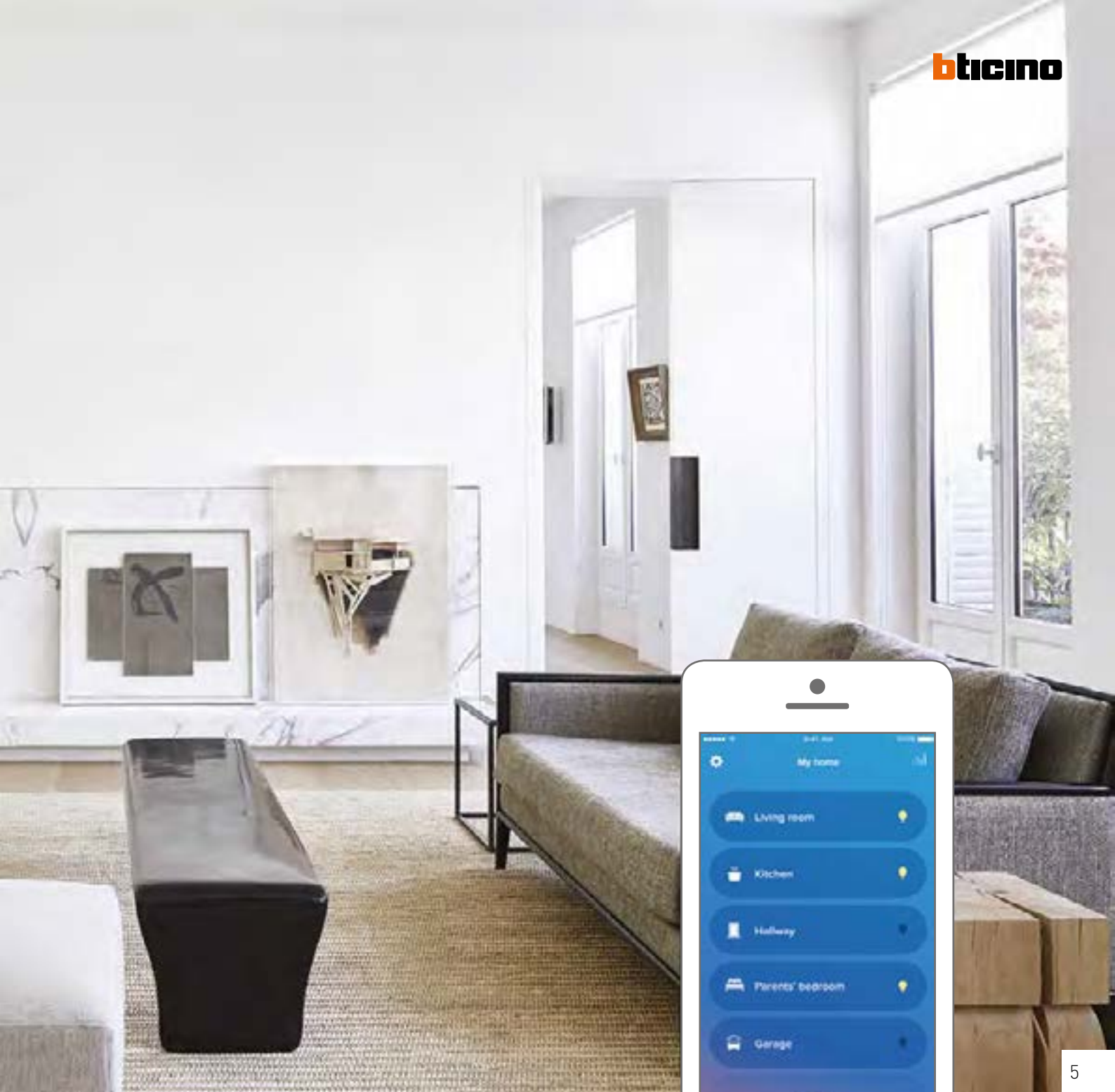

5

CONCEPTION INNOVANTE

Des touches parfaitement intégrées

SMART

Une gamme d'appareillage intrinsèquement connectée qui se pilote par interrupteur, smartphone ou même la voix

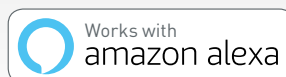
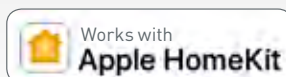
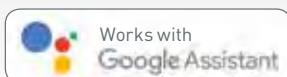

Design innovant

Planéité parfaite et détails élégants



Living Now a remporté ce prestigieux prix international confirmant la capacité de BTicino à allier technologie et design.

COMMANDES ERGONOMIQUES

La lumière peut être allumée ou éteinte en appuyant sur n'importe quel point de la surface des touches. Après l'appui, les touches reviennent à leur position initiale, parfaitement alignées.



FINITIONS



Blanc



Sable

3 COULEURS POUR LES TOUCHES
À COMBINER AVEC
16 PLAQUES DE FINITION

Touche : blanc, sable et noir (surface satinée)

Plaque de finition : fabriquée dans différents matériaux : technopolymère, métal et bois



Noir



PLAQUES DE FINITION
16 FINITIONS



Finition BLANC
Matériau : technopolymère

PLAQUES DE FINITION



Finition OR
Matériau : zamak



Finition MOON
Matériau : zamak



Finition ICE
Matériau : technopolymère



Finition SKY
Matériau : technopolymère



Finition PIXEL
Matériau : technopolymère,
avec effet pixel



Finition SABLE
Matériau : technopolymère

PLAQUES DE FINITION



Finition CUIVRE
Matériau : zamak



Finition CHÊNE
Matériau : bois



Finition AURA
Matériau : technopolymère



Finition OPTIC
Matériau : technopolymère,
avec effet pixel



Finition NOIR
Matériau : technopolymère

PLAQUES DE FINITION

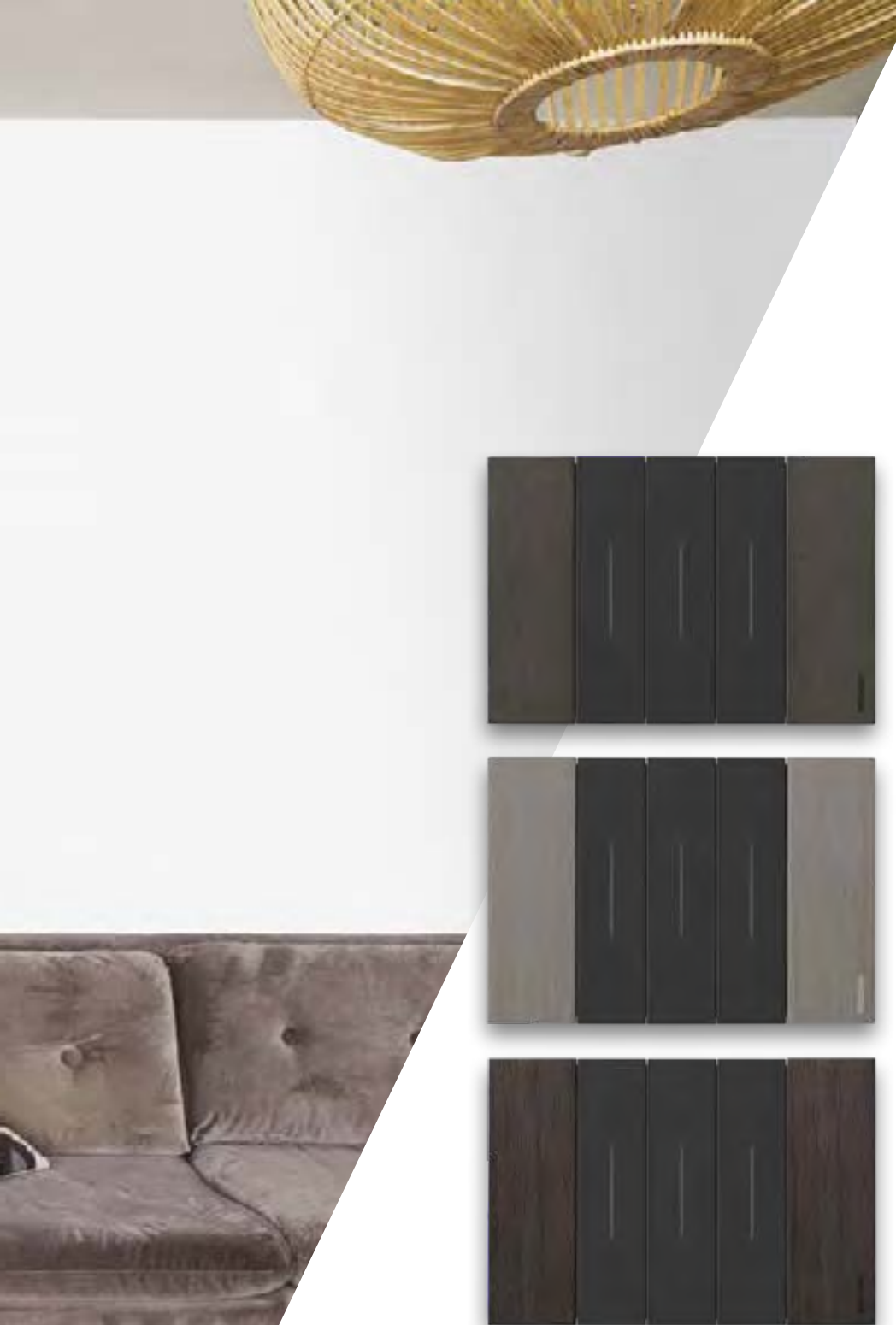

Finition SPACE
Matériau : zamak

Finition ACIER
Matériau : zamak

Finition NOYER
Matériau : bois

Finition NIGHT
Matériau : technopolymère

LIVING NOW, LA MEILLEURE SOLUTION POUR TOUS LES BESOINS

En complément de l'appareillage traditionnel, Living Now existe aussi en version connectée Living Now with Netatmo et pour système MyHOME_UP

Living Now with Netatmo

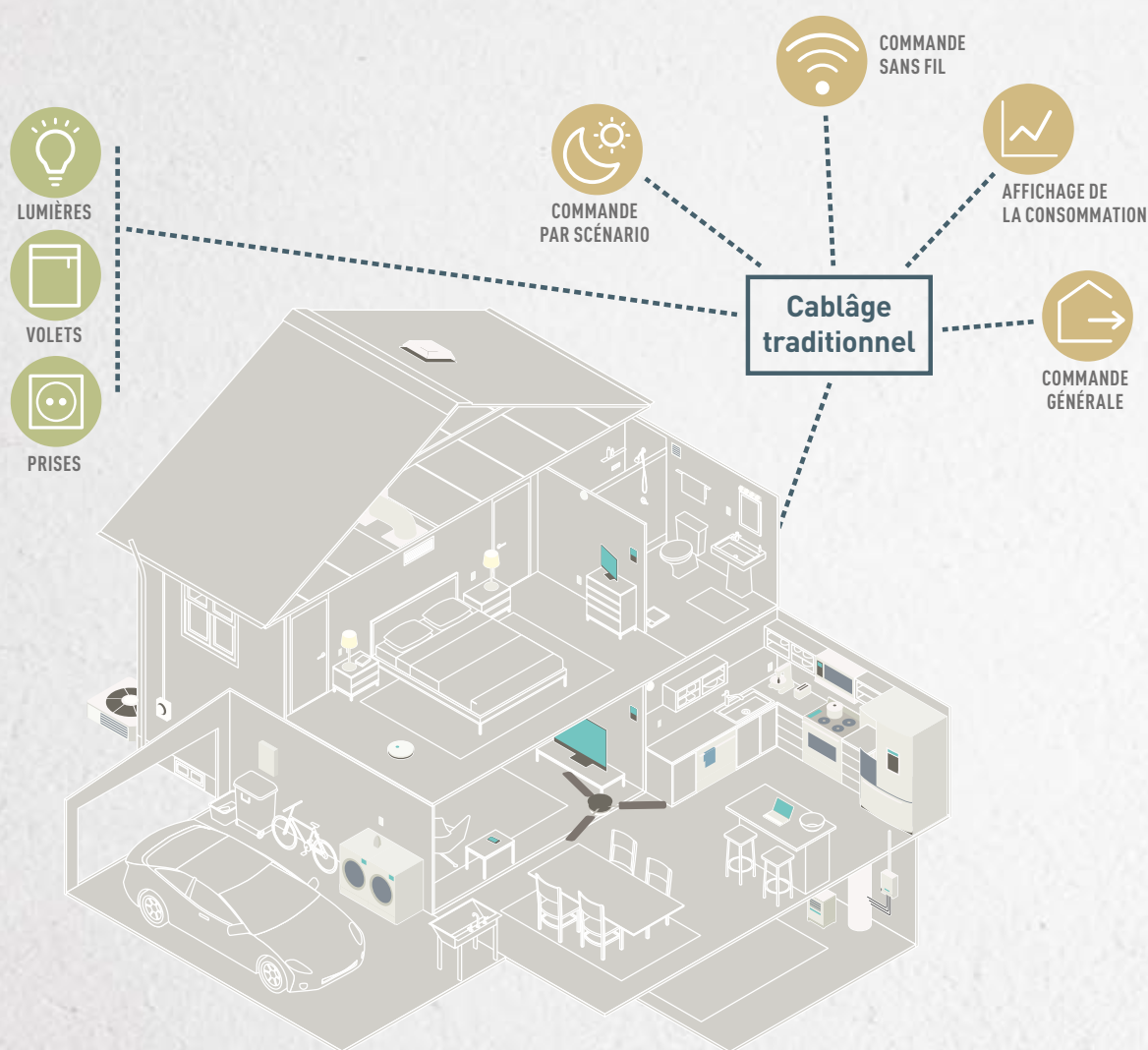

"Living Now with Netatmo" transforme en un rien de temps toute installation traditionnelle en une installation connectée, sans dégât et sans logiciel. Le contrôle s'effectue via l'application Home + Control.

WITH NETATMO



Commande vocale

Système MyHOME_Up

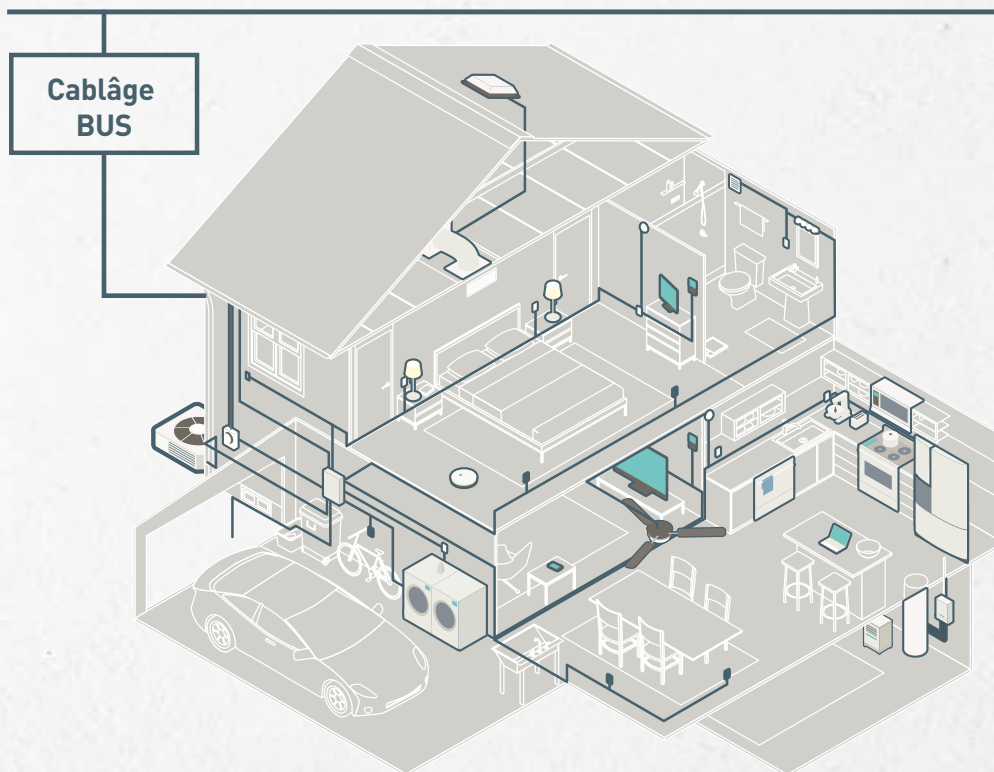

Living Now MyHOME_Up s'installe sur un système bus et permet une gestion centralisée et un pilotage intelligent de tous les équipements électriques de la maison.

SYSTÈME MYHOME_UP



Commande vocale

Living Now ^{with} NETATMO





Living Now ^{with} NETATMO

Des usages adaptés aux nouveaux besoins



COMMANDE GÉNÉRALE

D'un simple clic, une commande générale ou une commande de scénarios permet **d'éteindre toutes les lumières et d'abaisser tous les volets.**

CONTRÔLE AVEC SMARTPHONE

L'application Home + Control permet de **vérifier à distance** l'état des lumières, des volets et des prises de courant et d'agir si besoin.

HOME + CONTROL



COMMANDE VOCALE

Grâce à un assistant vocal le système peut être **contrôlé par la voix.**

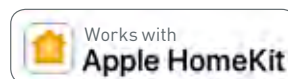

MAÎTRISE DE LA CONSOMMATION D'ÉNERGIE

L'application Home + Control permet de **vérifier la consommation d'électricité** de la maison ou des appareils électroménagers



COMMANDE SANS FIL

Vous pouvez ajouter des commandes sans fil (lumières), ou **les repositionner à tout moment** selon vos besoins. Cette solution permet sans dégât de rajouter des points de commande sur les murs.

NOTIFICATIONS D'ALARMES

L'application Home + Control permet de recevoir des notifications sur smartphone en cas d'anomalie.



HOME+ CONTROL

Une application simple et intuitive



Fonctionnalités de l'application :



1. Activer et personnaliser 4 scénarios : départ, arrivée, lever, coucher ;
2. Visualiser et vérifier l'état des lumières et des volets, ainsi que les charges connectées aux prises de courant ;
3. Visualiser la consommation domestique totale et celle de chaque prise (en temps réel ou cumulée) ;
4. Recevoir des notifications lorsque un seuil de puissance est atteint;
5. Recevoir des notifications en cas de pannes.
6. Intégrer l'application à la plate-forme IFTTT pour créer des actions automatisées dérivant de la synergie de Living Now with Netatmo avec les services externes et les appareils connectés par des tiers.





Passerelle

Procédure de connexion :

- A. Télécharger l'application Home + Control  
- B. Associer la passerelle à l'application et au réseau Wi-Fi domestique
- C. Affecter une description à chaque appareil connecté (par ex. le lustre) et la pièce où il est installé (par ex. le salon).
- D. Utiliser le smartphone pour contrôler à distance l'installation



Passerelle

Living Now ^{with} NETATMO

Contrôlée par la voix

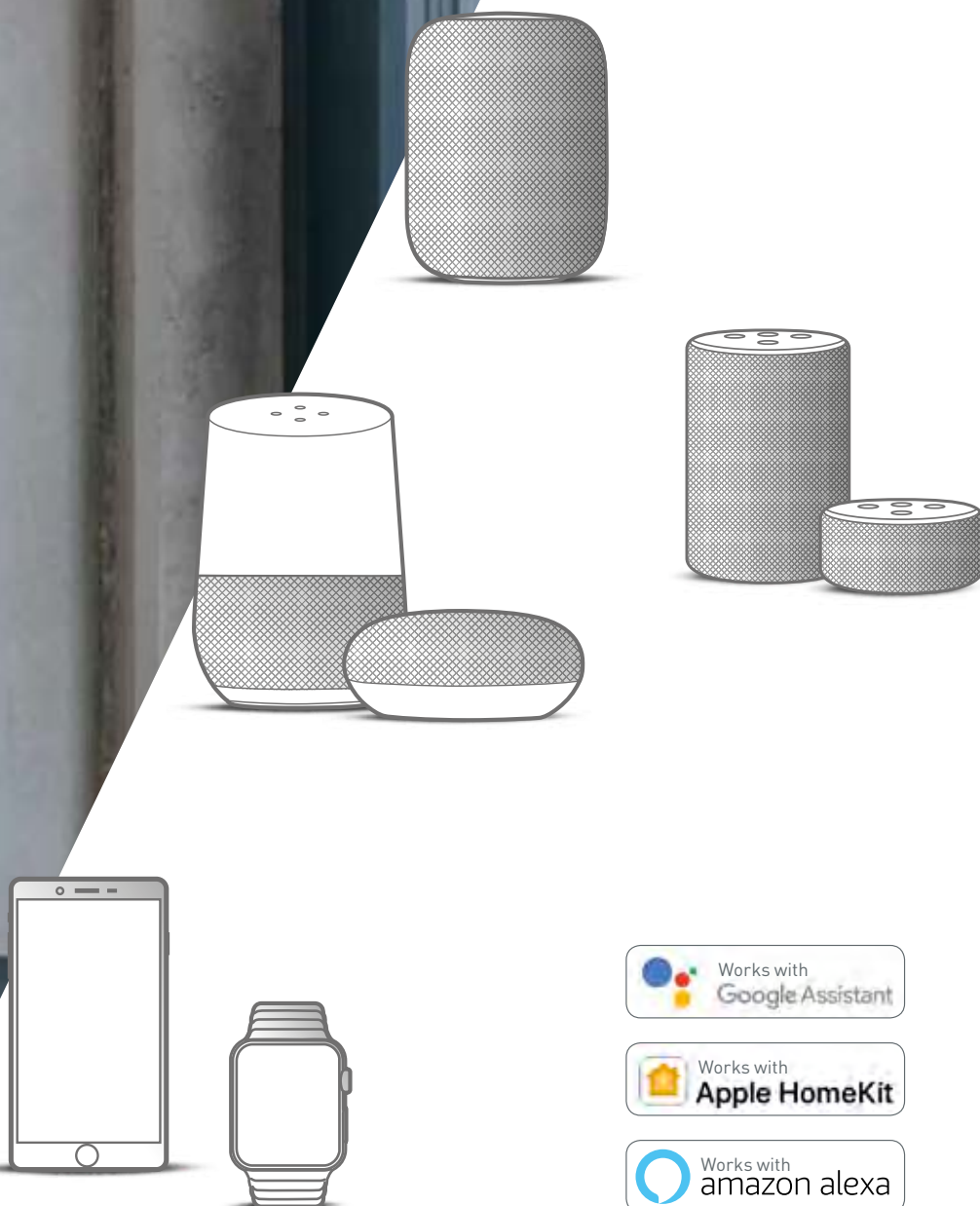

“ SIRI, allume la lumière de la chambre ”
“ OK Google, éteins toutes les lumières de la maison ”
“ ALEXA, éteins la lumière de la cuisine ”



Living Now with NETATMO

CONNEXION À DISTANCE



Passerelle



SCÉNARIOS



Commande par scénario

PRODUITS FILAIRES
(230 V CA)

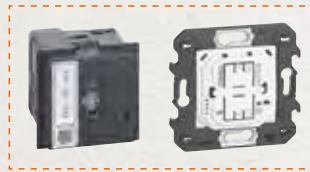

Réf. K4500C - Passerelle

COMMANDES SANS FIL

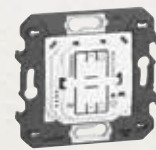

Réf. K4570CW
Commande scénario
Départ / Arrivée

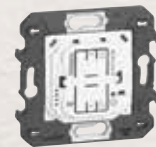







Réf. K4574CW
Commande scénario
Lever / Couché

HOME + CONTROL

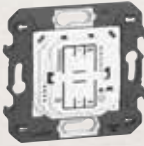
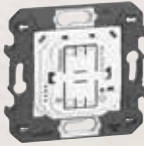

LES FONCTIONS

LUMIÈRES	VOLETS	ÉNERGIE
 <p>Commande lumière</p>	 <p>Commande volet roulant</p>	 <p>Prise avec module connecté</p>
 <p>Réf. 3584C Relais de lumière connectée</p> <p>Réf. K4001C Interrupteur connecté</p>	 <p>Réf. K4027C, 4027CM2 Commande des volets connectée</p>	 <p>Réf. K4531C Module connecté pour prise</p> <p>Réf. F20T60A Compteur DIN connecté</p>
 <p>Réf. K4003CW Commande des lumières</p>	 <p>Réf. K4027CW Commande des volets</p>	

TOUCHES ET PLAQUES DE FINITION

FONCTIONS NUES À ÉQUIPER

Remarque : voir les pages catalogue pour les descriptions détaillées.

Installation

Living Now ^{with} NETATMO

1. Les commandes sont installées et câblées de la même façon que les commandes standard
-

2. Les commandes sont associées les unes aux autres
-

- + Le système peut être étendu avec des commandes sans fil associées aux commandes connectées filaires

PROCÉDEZ COMME SUIT

À la place d'une commande standard, installez une commande connectée. N'oubliez pas que la commande doit toujours être alimentée : assurez-vous que les câbles de phase et de neutre sont présents.

Une fois installée, la commande connectée fonctionne déjà ; vous pourrez donc allumer la lumière sans avoir besoin de faire quoi que ce soit d'autre.

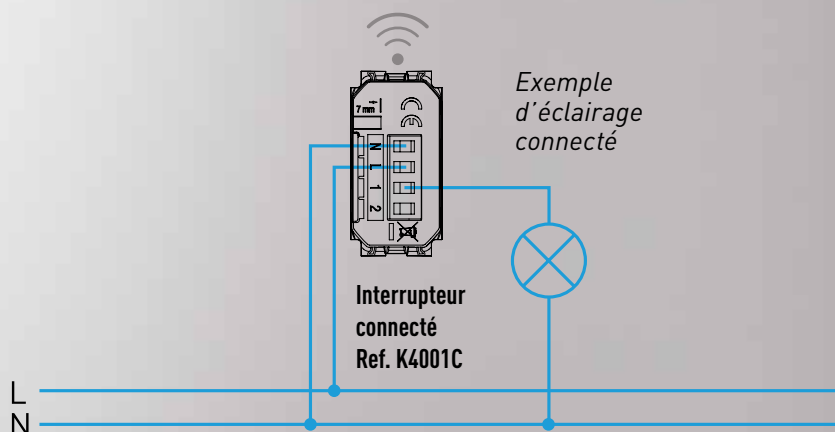

PROCÉDEZ COMME SUIT

A. Mettez le système électrique sous tension



B. Appuyez pendant 5 secondes sur la commande scénario Départ / Arrivée fournie avec la passerelle.



Passerelle

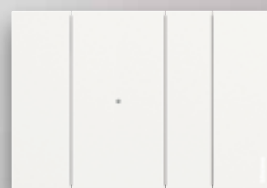

Prise connectée avec module



C. Les commandes sont associées automatiquement. Vous pouvez déjà utiliser la commande de scénario pour l'activation de la commande générale "Départ".



Commande sans fil

PROCÉDEZ COMME SUIT

A. Appuyez pendant 5 secondes sur la commande de scénario fournie avec la passerelle.



B. Mettez en contact les commandes à associer



Commande connectée

Commande sans fil supplémentaire



Commande d'éclairage sans fil

C. Installez la commande sans fil où vous voulez

LIVING
n o w®



Living Now

30

MyHOME_Up





MyHOME_Up

Living Now avec MyHOME_Up

À partir d'aujourd'hui, vous pouvez également installer un système MyHOME_Up en utilisant la gamme Living Now.



Commande des lumières



Thermostat



TOUT EST SOUS CONTRÔLE

Grâce à MyHOME_Up, l'utilisateur final pourra gérer sa maison en toute liberté : en utilisant les nouveaux appareils LivingNow, l'écran tactile ou le smartphone.

Application
MyHOME_Up



Un système complet

Le cœur du système est MYHOMESERVER1, un serveur connecté qui assure l'intégration de toutes les fonctions du système !

Système **MyHOME_Up**

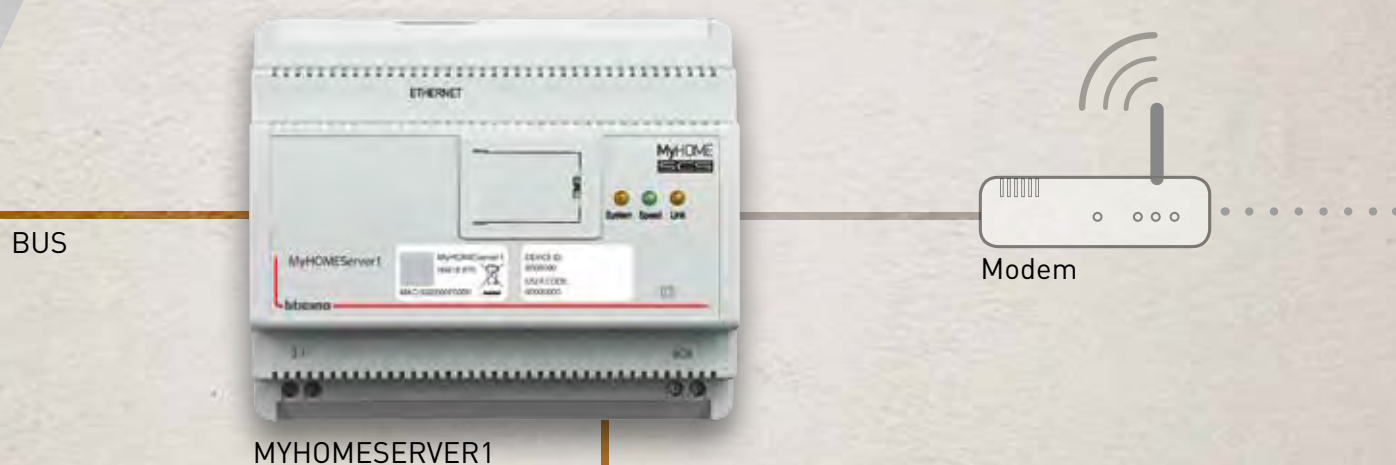

Nouvel écran tactile HOMETOUCH

MyHOME_Up

WELCOME SIMPLICITY



SIMPLICITÉ D'INSTALLATION

MyHOME_Up simplifie toutes les activités pour la mise en service du système, grâce à une procédure d'auto-apprentissage et d'association des appareils réalisée par l'application MyHOME_Up.

TOUTES LES FONCTIONS DONT VOUS AVEZ BESOIN

Conçu pour la gestion intégrée de plusieurs fonctions, même sans connexion internet :

- Réglage de la température par zone
- Gestion de l'énergie
- Gestion de l'éclairage et de l'automatisation
- Intégration d'alarme anti-intrusion
- Diffusion sonore NUVO
- Scénarios
- Intégration entre les appareils et les systèmes d'autres marques.



SIMPLE À UTILISER

La possibilité de choisir les commandes favorites et de créer des scénarios personnalisés, fait de MyHOME_Up la solution idéale pour adapter le système aux besoins personnels !



HOMETOUCH

Écran tactile 7" pour le système MyHOME_Up



- Facile à installer
- Aucune configuration
- L'utilisateur peut personnaliser les commandes

HOMETOUCH intègre le système de vidéophonie BTicino.

En plus de superviser le système domotique, **HOMETOUCH** est aussi une unité interne connectée qui permet de gérer les appels, aussi bien localement qu'à l'aide d'un smartphone, grâce à l'application gratuite **DOOR ENTRY for HOMETOUCH**.

DOOR ENTRY for HOMETOUCH



LIVING
now®





UNE INSTALLATION TOUJOURS PARFAITE

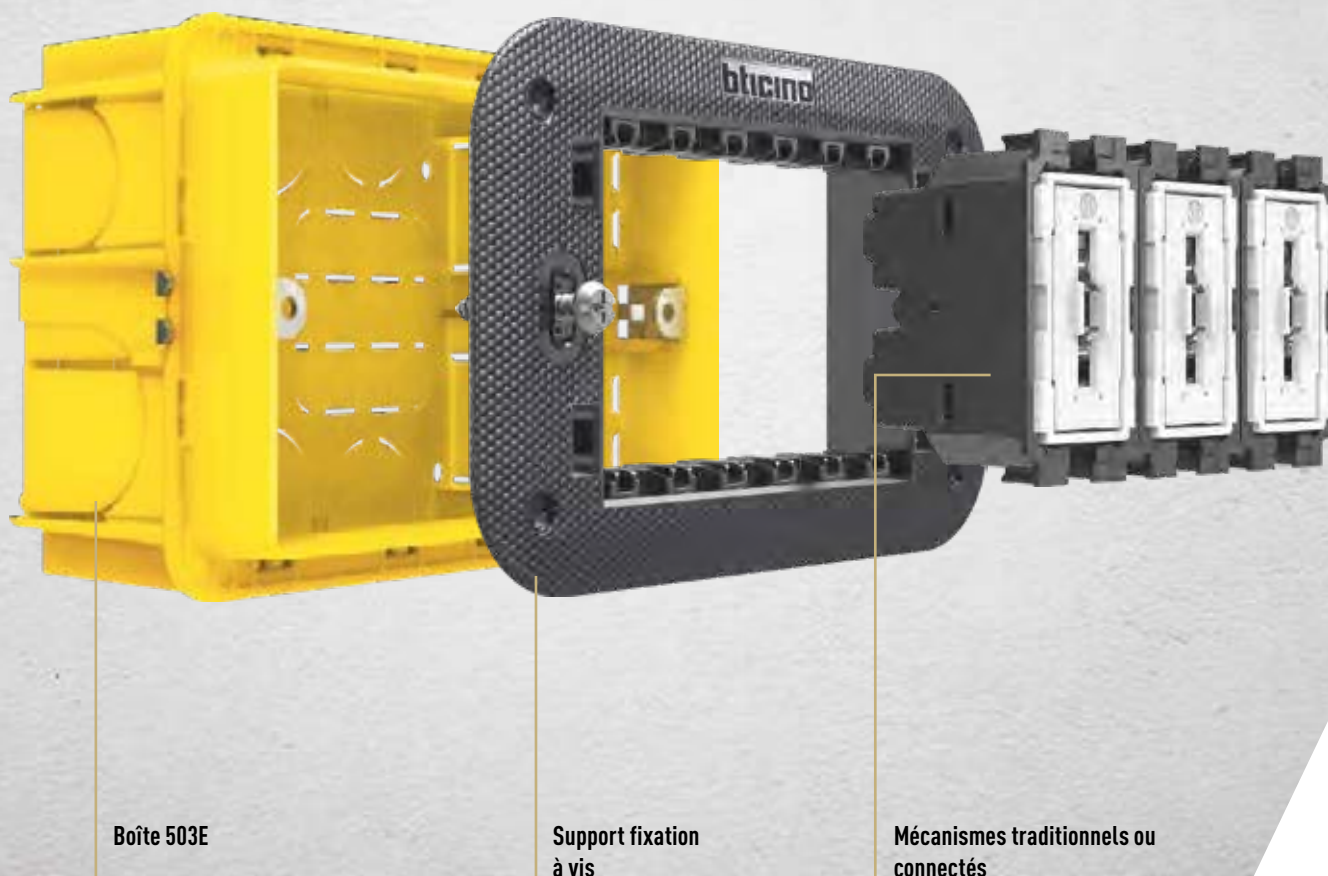

Boîte 503E

Support fixation
à vis

Mécanismes traditionnels ou
connectés

INSTALLATION STANDARD

Les appareils **traditionnels** et les appareils **connectés**, ont les caractéristiques suivantes :

- Câblage traditionnel
- Boîtes maçonnerie ou cloison creuse
- 2, 3, 4 ou 6 modules (standard italien)
- Aucune configuration requise



Plaques de finition



Touches

ÉTAPES D'INSTALLATION

1. Installer les mécanismes sans plaque ni touche.
2. Protéger le mécanisme à l'aide de la coque de protection (fournie avec le support).
3. Après avoir terminé tous les travaux (y compris la peinture des murs), installer les plaques de finition et les touches.

SOLUTIONS POUR UNE INSTALLATION TOUJOURS PARFAITE

COMMANDE ERGONOMIQUE

Toute la surface est fonctionnelle. On peut actionner la commande avec précision par le haut, le bas ou le centre.



1. Testé avec plus de 80 000 activations avec la charge connectée ; le double des exigences standard. Cela équivaut à plus de 40 ans d'utilisation "normale".
2. 10AX 250 V testé jusqu'à 700 A crête ; parfait aussi pour les nouvelles ampoules LED, qui génèrent un courant de crête important lorsqu'elles sont allumées.

SYSTÈME DE CENTRAGE AUTOMATIQUE

Ce système breveté de centrage automatique assure que les touches sont toujours alignés les unes avec les autres même après une utilisation prolongée

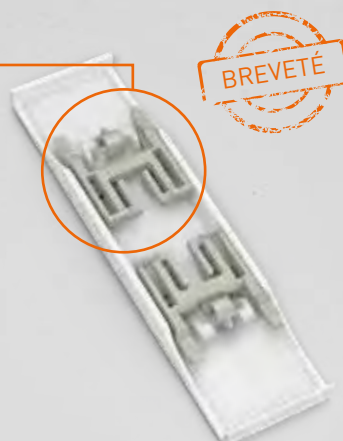

CADRE FLOTTANT

C'est le cadre flottant flexible à l'arrière de la plaque de finition qui assure que la commande adhère parfaitement au mur, quel qu'il soit.

Le cadre flottant permet de :

1. cacher les défauts du mur ;
2. cacher toute irrégularité dans le positionnement des boîtes d'encastrement.

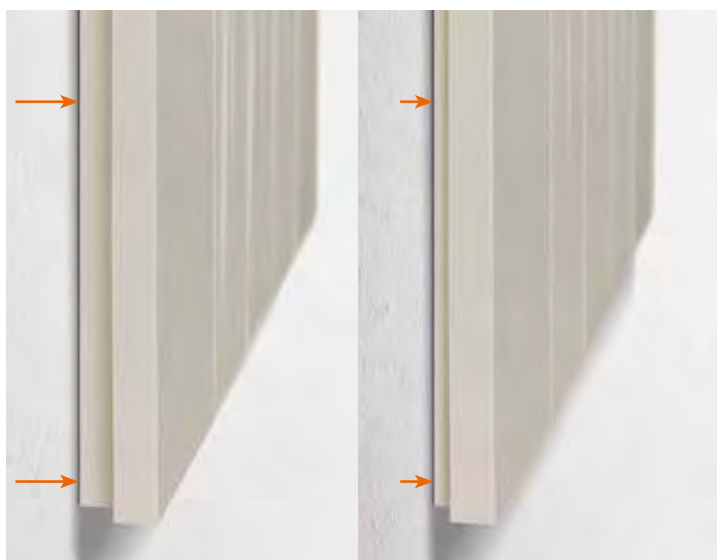

SOLIDITÉ DU SUPPORT

Matériaux haute performance.

PROTECTION

Le support est doté d'une coque de protection qui peut être utilisée pour protéger les supports et les mécanismes d'éventuels dommages lors des activités de décoration, par exemple lors de la peinture des murs.





Les commandes sont dépourvues de touches. Elles doivent être complétées avec les touches ci-dessous
Les mécanismes sont équipés de bornes à vis ou bornes automatiques (juin 2020)
Supports à vis voir p. 61. Plaques de finition voir p. 62

Réf.	Interrupteurs 10 AX - 250 V~
○ K4001	Interrupteur unipolaire 10 AX - 250 V~ éclairable - bornes à vis - 1 module
○ K4001A Juin 2020	Interrupteur unipolaire 10 AX - 250 V~ éclairable - bornes automatiques - 1 module
○ K4001M2A Juin 2020	Interrupteur unipolaire 10 AX - 250 V~ éclairable - bornes automatiques - 2 modules
○ K4003	Interrupteur deux directions 10 AX - 250 V~ éclairable - bornes à vis - 1 module
○ K4003A Juin 2020	Interrupteur deux directions 10 AX - 250 V~ éclairable - bornes automatiques - 1 module
○ K4003M2A Juin 2020	Interrupteur deux directions 10 AX - 250 V~ éclairable - bornes automatiques - 2 modules
○ K4004	Inverseur 10 AX - 250 V~ - bornes à vis - 1 module
○ K4004L	Inverseur à voyant 10 AX - 250 V~ LED blanc intégré (pas interchangeable)- bornes à vis - 1 module
○ K4004LB	Inverseur à voyant 10 AX - 250 V~ LED bleu intégré (pas interchangeable)- bornes à vis - 1 module

Réf.	Poussoirs 10 A - 250 V~
○ K4005	Poussoir 10 A - 250 V~ éclairable - bornes à vis - 1 module
○ K4005A Juin 2020	Poussoir 10 A - 250 V~ éclairable - bornes automatiques - 1 module
○ K4005M2A Juin 2020	Poussoir 10 A - 250 V~ éclairable - bornes automatiques - 2 modules

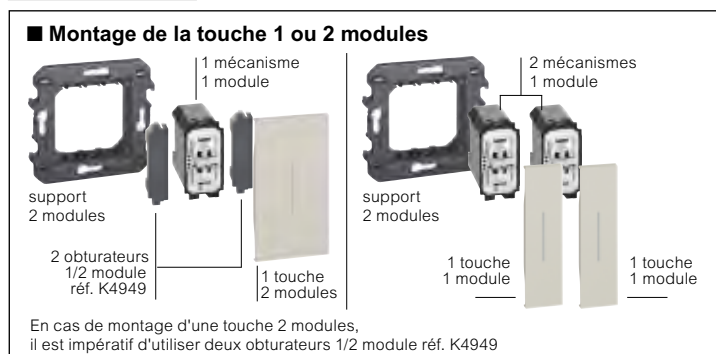

Réf.	Touches pour interrupteurs et poussoirs
□ KW01 ■ KG01 □ KM01	1 module Touche éclairable pour réf. K4001, K4003, K4004, K4004L, K4004LB, K4005, K4034, K4001A, K4003A, K4005A
□ KW01M2 ■ KG01M2 □ KM01M2	2 modules Touche éclairable pour réf. K4001, K4003, K4004, K4004L, K4004LB, K4005, K4034, K4001A, K4003A, K4005A, K4001M2A, K4003M2A, K4005M2A En cas de montage sur des mécanismes 1 module, utiliser 2 x réf. K4949

Réf.	Touches avec symbole pour interrupteurs et poussoirs
□ KW01X ■ KG01X □ KM01X	1 module - haute luminosité Touche éclairable pour réf. K4001, K4003, K4004, K4004L, K4004LB, K4005, K4034, K4001A, K4003A, K4005A
□ KW01M2X ■ KG01M2X □ KM01M2X	2 modules - haute luminosité Touche éclairable pour réf. K4001, K4003, K4004, K4004L, K4004LB, K4005, K4034, K4001A, K4003A, K4005A, K4001M2A, K4003M2A, K4005M2A En cas de montage sur des mécanismes 1 module, utiliser 2 x réf. K4949
□ KW01A ■ KG01A □ KM01A	1 module - lumière Touche éclairable pour réf. K4001, K4003, K4004, K4004L, K4004LB, K4005, K4034, K4001A, K4003A, K4005A

□ KW01M2A ■ KG01M2A □ KM01M2A	2 modules - lumière Touche éclairable pour réf. K4001, K4003, K4004, K4004L, K4004LB, K4005, K4034, K4001A, K4003A, K4005A, K4001M2A, K4003M2A, K4005M2A En cas de montage sur des mécanismes 1 module, utiliser 2 x réf. K4949
□ KW01D ■ KG01D □ KM01D	1 module - sonnerie Touche éclairable pour réf. K4001, K4003, K4004, K4004L, K4004LB, K4005, K4034, K4001A, K4003A, K4005A
□ KW01M2D ■ KG01M2D □ KM01M2D	2 modules - sonnerie Touche éclairable pour réf. K4001, K4003, K4004, K4004L, K4004LB, K4001A, K4003A, K4005A, K4001M2A, K4003M2A, K4005M2A. En cas de montage sur des mécanismes 1 module, utiliser 2 x réf. K4949

□ KW01F ■ KG01F □ KM01F	1 module - clé Touche éclairable pour réf. K4001, K4003, K4004, K4004L, K4004LB, K4005, K4034, K4001A, K4003A, K4005A
□ KW01M2F ■ KG01M2F □ KM01M2F	2 modules - clé Touche éclairable pour réf. K4001, K4003, K4004, K4004L, K4004LB, K4005, K4034, K4001A, K4003A, K4005A, K4001M2A, K4003M2A, K4005M2A. En cas de montage sur des mécanismes 1 module, utiliser 2 x réf. K4949

□ Touches de couleur **blanche** ■ Touches de couleur **noir** □ Touches de couleur **sable** ○ Mécanismes neutres (sans touche)
Références en rouge : Produits nouveaux

Living Now

interrupteurs bipolaires et commandes de volets roulants



Les commandes bipolaires sont équipées de touches. Elles doivent être complétées avec les caches ci-dessous
 Les commandes de volets roulants sont dépourvues de touches. Elles doivent être complétées avec les touches di-dessous
 Les mécanismes sont équipés de bornes à vis
 Supports à vis voir p. 61
 Plaques de finition voir p. 62

Réf. **Interrupteur bipolaire 16 AX - 250 V~**

- KW4002
- KG4002
- KM4002



Interrupteur bipolaire 16 AX - 250 V~
 éclairable
 1 module

Commande de volets roulants

- K4027
- K4037



Inter volets roulants
 1P 10 AX, 250 V à double touche
 1-O-2 non éclairable
 1 module



Poussoir volets roulants
 1P (NO) + 1P (NO)
 Interbloqué non éclairable
 1 module

Réf. **Caches pour inter bipolaire**

- KW02
- KG02
- KM02



1 module
 Cache pour réf. KW4002
 Cache pour réf. KG4002
 Cache pour réf. KM4002

Touches pour commandes de volets roulants

- KW06
- KG06
- KM06



1 module
 Touche pour réf. K4027





- KW05
- KG05
- KM05





Touche pour réf. K4037





Les poussoirs K4034 et K4036 sont dépourvus de touches. Les poussoirs doivent être complétés avec les touches ci-dessous. Le poussoir à tirage est déjà équipé d'un enjoliveur (blanc, sable ou noir) et doit être complété par un des caches ci-dessous. Les mécanismes sont équipés de bornes à vis Supports à vis voir p. 61
Plaques de finition voir p. 62



Réf.	
<input type="radio"/> K4034	Poussoir 10 A - 250 V~ NF  Poussoir d'ouverture 10 A - 250 V~ 1P (NF) éclairable - 1 module
<input type="radio"/> K4036	Double poussoir 10 A - 250 V~  Poussoir 10 A - 250 V~ 1P (NO) + 1P (NO) 1 module
<input type="checkbox"/> KW4033 <input checked="" type="checkbox"/> KG4033 <input type="checkbox"/> KM4033	Poussoir à tirage  Poussoir à tirage 10 A - 250 V~ 1P (NO) et 1P (NF) Livré avec cordon 1 module
<input type="radio"/> K4040	Poussoir porte-nom  Poussoir 1P (NO) 3A - 250 V~ avec porte-nom lumineux (technologie LED déjà installée)
<input type="radio"/> K4040V12	Idem ci-dessus - 12 V~ 





Réf.	
<input type="checkbox"/> KW01 <input checked="" type="checkbox"/> KG01 <input type="checkbox"/> KM01	Touches pour poussoir 1 module  Touche éclairable pour réf. K4034
<input type="checkbox"/> KW05L <input checked="" type="checkbox"/> KG05L <input type="checkbox"/> KM05L	Touches pour double poussoir 1 module  Touche pour réf. K4036
<input type="checkbox"/> KW02 <input checked="" type="checkbox"/> KG02 <input type="checkbox"/> KM02	Caches pour poussoirs à tirage 1 module  Cache pour réf. KW4033 Cache pour réf. KG4033 Cache pour réf. KM4033



Les commandes sont dépourvues de touches. Elles doivent être complétées avec les touches (pour variateurs) et enjoliveurs (pour détecteurs) ci-dessous. Les mécanismes sont équipés de bornes à vis voir p. 61
Supports à vis voir p. 61
Plaques de finition voir p. 62

Réf.	Variateurs à poussoir
○ K4411	<p>Ecovariateur 2 fils sans neutre</p>  <p>Permet la commande et la variation de tous types de lampes :</p> <ul style="list-style-type: none"> LEDs dimmables : 3 W à 75 W (et/ou 10 lampes maxi) Fluocompactes dimmables : 3 W à 75 W (et/ou 10 lampes maxi) Halogène TBT à transfo ferro : 3 VA à 400 VA Halogène TBT à transfo électronique : 3 VA à 400 VA Halogènes 230 V : 3 W à 400 W Tubes fluos avec ballast: 3 VA à 200 VA Incandescent : 3 W à 400 W <p>S'utilise :</p> <ul style="list-style-type: none"> - en mode variation - en mode niveaux pré-réglés (0 %, 33 %, 66 % et 100 %) - en mode veilleuse (extinction progressive de la lampe pendant 1 heure) <p>Intègre la fonction mémoire de niveau : la lumière s'allume au niveau d'éclairage fixé avant la dernière extinction</p> <p>Allume et éteint la lumière de façon progressive (2 sec.)</p> <p>Peut s'associer à un ou plusieurs boutons-poussoirs non lumineux (p. 42) chaque bouton-poussoir permettant alors les fonctions marche/arrêt et variation</p> <p>2 modules</p>
○ K4410	<p>Variateur pour ballast 0-10 V</p>  <p>Permet la commande et la variation de tubes fluo à ballast électronique 0-10 V : 600 VA</p> <p>Peut s'associer à un ou plusieurs boutons-poussoirs non lumineux (p. 42) chaque bouton-poussoir permettant alors les fonctions marche/arrêt et variation</p> <p>Fonction mémoire de niveau - 2 modules</p>

Réf.	Détecteurs de mouvement
○ K4431	 <p>Interrupteur avec détecteur de mouvement passif infrarouge adapté à tous les types de charges y compris les lampes LED - 3 fils - circuit crépusculaire à seuil variable avec possibilité d'exclusion - circuit temporisé d'extinction réglable de 10 secondes à 10 minutes - alimentation électrique 230 Va.c. - 1 module</p>
○ K4432	 <p>Interrupteur avec détecteur de mouvement passif infrarouge adapté à tous les types de charges y compris les lampes LED - 3 fils - circuit crépusculaire à seuil variable avec possibilité d'exclusion - circuit temporisé d'extinction réglable de 10 secondes à 10 minutes - alimentation électrique 230 Va.c. - 2 modules</p>
○ K4430	 <p>Interrupteur avec détecteur de mouvement passif infrarouge adapté à tous les types de charges y compris les lampes LED - 2 fils - circuit crépusculaire à seuil variable avec possibilité d'exclusion - circuit temporisé d'extinction réglable de 10 secondes à 10 minutes</p> <p>Il est équipé d'un sélecteur de titre de fonctionnement ON - AUTO - OFF.</p> <p>Vous avez le choix entre deux types de configuration :</p> <ol style="list-style-type: none"> 1) sélecteur visible (monter le sélecteur fourni et utiliser l'enjoliveur...17SL) 2) sélecteur caché (ne pas monter le sélecteur fourni et utiliser l'enjoliveur art. ...17) - alimentation 230 Va.c. - 2 modules

Réf.	Touches pour variateurs à poussoir
□ KW19 ■ KG19 □ KM19	<p>2 modules</p>  <p> Touche pour réf. K4411 et K4410</p>
□ KW16 ■ KG16 □ KM16	<p>Enjoliveur pour inters automatiques</p> <p>1 module</p>  <p>Enjoliveur pour réf. K4431</p>
□ KW17 ■ KG17 □ KM17	<p>2 modules</p>  <p>Enjoliveur pour réf. K4432 et K4430</p>
□ KW17SL ■ KG17SL □ KM17SL	 <p>Enjoliveur pour réf. K4430</p>



KW4441



KG4441



KM4441





XW8002



XW8002W

Les thermostats sont équipés de bornes à vis
Supports à vis voir p. 61
Plaques de finition voir p. 62

Réf.	Thermostats électronique
<input type="checkbox"/> KW4441	 Thermostat électronique Sortie : contact en échange de 5(2)A Alimentation 230 V~ - 2 modules
<input checked="" type="checkbox"/> KG4441	
<input type="checkbox"/> KM4441	

Réf.	Thermostats connectés
<input type="checkbox"/> XW8002 <input checked="" type="checkbox"/> XG8002 <input type="checkbox"/> XM8002 Avril 2020	 Le thermostat connecté Smarther contrôle et visualise la température d'une zone. La programmation et manipulation se font de manière intuitive Grâce à la connexion Wifi et l'application dédiée la température est réglable et visible en local ou à distance. Equipé d'un contact de 2A Le thermostat demande une connexion 230 Vac Installation encastrée dans un boîtier 502E ou 503E pour maçonnerie ou dans un boîtier PB502N ou PB503N pour cloisons creuses Dimensions (LxHxP) = 126x87x12,6mm
XW8002W Avril 2020	 Le thermostat connecté Smarther contrôle et visualise la température d'une zone. La programmation et manipulation se font de manière intuitive Grâce à la connexion Wifi et l'application dédiée la température est réglable et visible en local ou à distance. Equipé d'un contact de 2A Le thermostat demande une connexion 230 Vac Installation en saillie Dimensions (LxHxP) = 126x87x28,1mm

Living Now

prises de courant Belges et Allemandes

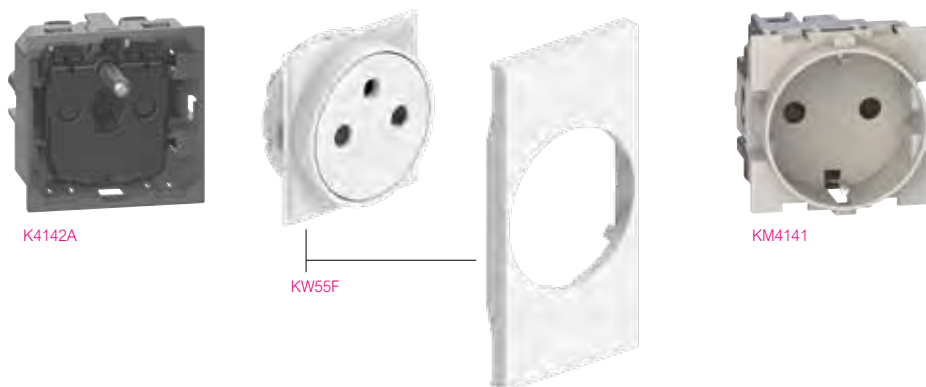

La prise de courant standard Belge doit être complétée par un set d'enjoliveurs et caches (voir ci-dessous)

La prise de courant standard Allemand (Schuko) doit être complétée par les caches ci-dessous

Supports Italiens voir p. 61
Plaques de finition voir p. 62

Réf.	Prise de courant affleurante standard Belge
K4142A	 Prise de courant 2P+T - 230 V~ 16 A A compléter avec les enjoliveurs (set) ci-dessous

Réf.	Prises de courant standard Allemand (Standard Schuko)
<ul style="list-style-type: none"> <input type="checkbox"/> KW4141 <input type="checkbox"/> KG4141 <input type="checkbox"/> KM4141 <input type="checkbox"/> KR4141 <input type="checkbox"/> KV4141 	 Prise de courant 2P+T avec terre latérale (Schuko) 230 V~ 16 A A compléter avec les caches ci-dessous

Réf.	Caches pour prise Germanique (Standard Schuko)
<ul style="list-style-type: none"> <input type="checkbox"/> KW04 <input type="checkbox"/> KG04 <input type="checkbox"/> KM04 <input type="checkbox"/> KR04 <input type="checkbox"/> KV04 	 Cache 2P+T pour prises ci-dessus

Réf.	Sets enjoliveurs affleurants + caches pour prise Belge
<ul style="list-style-type: none"> <input type="checkbox"/> KW55F <input type="checkbox"/> KG55F <input type="checkbox"/> KM55F <input type="checkbox"/> KR55F <input type="checkbox"/> KV55F 	 Set 2P+T pour réf. K4142A

Réf.	Sets enjoliveurs affleurants + caches larges pour prise Belge
<ul style="list-style-type: none"> <input type="checkbox"/> KW55M3F <input type="checkbox"/> KG55M3F <input type="checkbox"/> KM55M3F 	Permettent d'installer une prise 2P+T dans une boîte d'encastrement 503E ou PB503N Le prise sera centrée dans la plaque de finition Set 2P+T pour réf. K4142A 

Jun 2020

COMPOSITION D'UNE PRISE DE COURANT AFFLEURANTE STANDARD BELGE

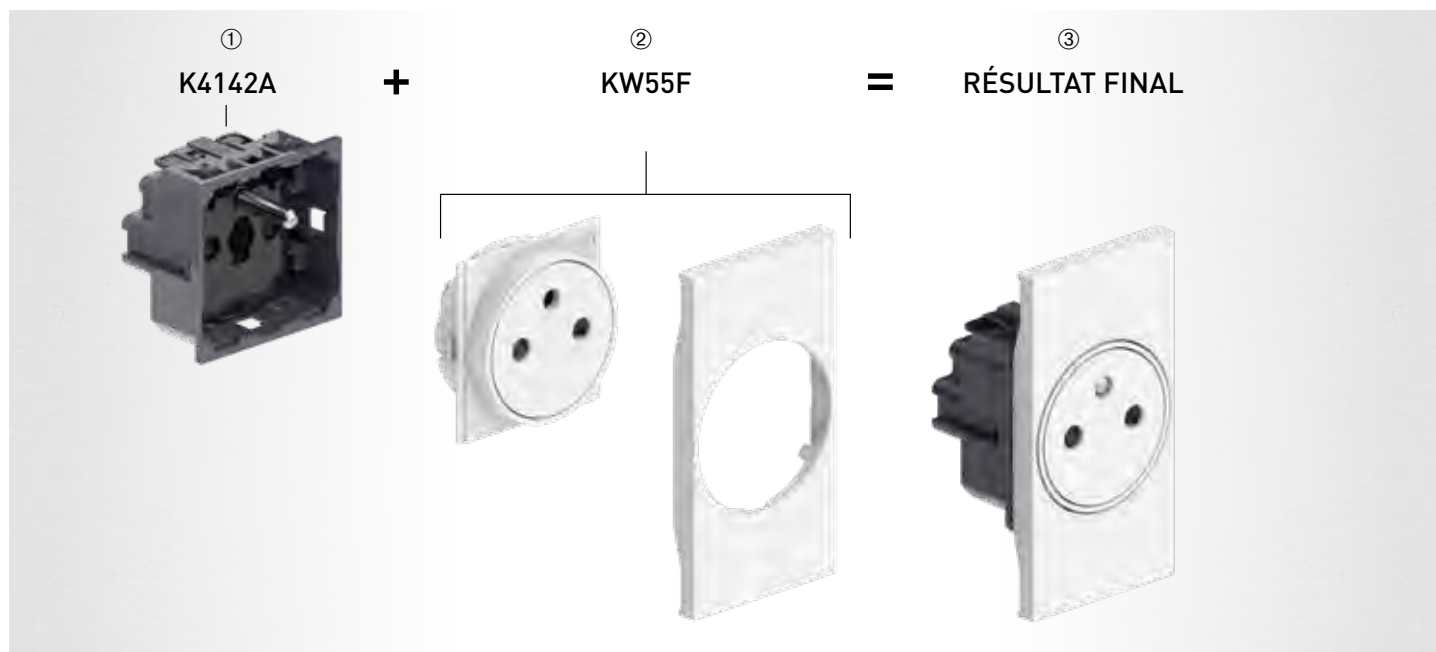

Mécanismes et enjoliveurs de couleur **blanche**

Mécanismes et enjoliveurs de couleur **noire**

Mécanismes et enjoliveurs de couleur **sable**





Mécanismes et enjoliveurs de couleur **rouge**



Mécanismes et enjoliveurs de couleur **verte**

Références en rouge : Produits nouveaux



Les chargeurs USB doivent être complétés avec les enjoliveurs ci-dessous
 Supports à vis voir p. 61
 Plaques de finition voir p. 62

Réf.	Chargeurs USB
<input type="radio"/> K4285C1	 Chargeur USB simple 1,1 A type A - 230 V~ - 5 V= 1 module
<input type="radio"/> K4285C2	 Chargeur USB double 2,4 A type A - 230 V~ - 5 V= 2 modules
<input type="radio"/> K4286C1	 Chargeur USB simple 1,5 A type C - 230 V~ - 5 V= 1 module
<input type="radio"/> K4286C2	 Chargeur USB double 3 A type C - 230 V~ - 5 V= 2 modules
<input type="radio"/> K4287C2	 Chargeur USB double 3 A type A+C - 230 V~ - 5 V= 2 modules

Réf.	Enjoliveurs pour chargeurs USB
<input type="checkbox"/> KW10C <input checked="" type="checkbox"/> KG10C <input type="checkbox"/> KM10C	1 module  Enjoliveur pour réf. K4285C1 et K4286C1
<input type="checkbox"/> KW12C <input checked="" type="checkbox"/> KG12C <input type="checkbox"/> KM12C	2 modules  Enjoliveur pour réf. K4285C2, K4286C2 et K4287C2

<input type="checkbox"/> KW4286CW2 <input checked="" type="checkbox"/> KG4286CW2 <input type="checkbox"/> KM4286CW2	Chargeur à induction + module de charge USB Type-A  Permet le chargement rapide et sans fil d'un smartphone équipé d'un récepteur à induction Adapté en particulier aux têtes de lit, crédences et espaces de travail Conforme au standard WPC Qi (World Power consortium) Conforme à la norme EN 62479 (émission CEM) Répond aux exigences de protection des personnes relatives aux champs électro-magnétiques Ne perturbe pas les autres transmissions sans fil (Zigbee, TNT, GSM 4G, ...) Équipé de 2 antennes à induction 50 x 80 mm garantissant une connexion rapide du smartphone Platine inclinée de 10° avec revêtement antidérapant pour sécurisation du terminal pendant la charge Rendement énergétique > 85 % Fonction lock antivol Équipé d'un port USB 2400 mA Type-A pour alimenter un second terminal - 12 W Finition métallisée Dimensions 136,5 x 70 x 56,5 mm 2 modules
---	--

Mécanismes ou enjoliveurs de couleur **blanche**

Mécanismes ou enjoliveurs de couleur **noire**





Mécanismes ou enjoliveurs de couleur **sable**





Mécanismes neutres (sans enjoliveur)

Références en rouge : Produits nouveaux



Les prises TV doivent être complétées avec les enjoliveurs ci-dessous
Supports à vis voir p. 61
Plaques de finition voir p. 62

Réf.	Prises TV
○ K4202D	 Prise coaxiale directe pour systèmes aériens monoposte, y compris les systèmes centraux télécommandés et les systèmes satellites centraux monoposte avec transfert de courant et de signal pour la sélection des canaux. Bornes de connexion blindées avec vis captives - diamètre 9,5 mm - connecteur mâle - 1 module
○ K4202P14	 Prise coaxiale traversante, atténuation de 14 dB, pour systèmes aériens centralisés, y compris les systèmes centraux d'alimentation à distance et les systèmes satellites centralisés avec transfert de courant et de signal pour la sélection des canaux. Bornes de connexion blindées avec vis captives. - diamètre 9,5 mm - connecteur mâle - 1 module
○ K4202P10	 Prise coaxiale de passage de borne, atténuation 10dB, pour systèmes aériens centralisés, y compris les systèmes centraux d'alimentation à distance et les systèmes satellites centralisés avec transfert de courant et de signal pour la sélection des canaux. Bornes de connexion blindées avec vis captives - diamètre 9,5 mm - connecteur mâle 75 Ω
○ K4202F	Adaptateur final à impédance intégrée - 1 module Connecteur coaxial TV type F Impédance 75 Ω - crochet à vis - 1 module
○ K4214D	 Prise coaxiale directe démixée pour systèmes d'antenne monoposte, également centralisée à distance et centralisée de téléalimentation et de manœuvre et pour systèmes satellites centralisés monoposte / de manœuvre avec transfert de courant et de signal pour la sélection des canaux ; connecteur TV mâle Ø 9,5 mm - type F connecteur SAT - 1 module
○ K4211M2C	Prise TV-RD pour câblo-opérateur - Prise double coaxiale shuntée pour réception TV et FM-LMC - 9,5mm Agréée Telenet - Interkabel - 2 modules
○ K4210M2D	 Prises TV-R-SAT démixées en étoile pour DVB-T, câble et installation satellite UHD TV, compatible 4GLTE. Pour la distribution de signaux TV & Radio. Câble coaxial recommandé : 17 VATC - Conforme aux directives européennes EN 50083 et EN 50083-2. Connecteur TV mâle (Ø 9,5 mm) - Connecteur R femelle (Ø 9,5 mm) - Connecteur type F pour connexion SAT - TV : 5-68/120-862 MHz ; R : 87,5 - 108 MHz ; - SAT : 950-2400 MHz - atténuation 1,5 dB 2 modules

Réf.	Enjoliveurs pour prises TV
○ KW08 ■ KG08 □ KM08	1 module  Enjoliveur pour réf. K4202D, K4202P14, K4202P10 & K4202F
○ KW09 ■ KG09 □ KM09	 Enjoliveur pour réf. K4214D
○ KW08M2 ■ KG08M2 □ KM08M2	2 modules  Enjoliveur pour réf. K4202D, K4202P14, K4202P10 & K4202F
○ KW25M2 ■ KG25M2 □ KM25M2	 Enjoliveur pour réf. K4211M2C
○ KW26M2 ■ KG26M2 □ KM26M2	 Enjoliveur pour réf. K4210M2D



KW4279C5E KW4279C5E + KW07 KG4279C6 KM4279C6 KW4258RJ11 KG07 KM07

Les prises RJ45 et RJ11 sont livrées avec un enjoliveur. Elles doivent être complétées avec les caches ci-dessous. Le connecteur pour fibre optique est dépourvu d'enjoliveurs. Il doit être complété avec les enjoliveurs ci-dessous
 Supports italiens à vis voir p. 61
 Plaques de finition voir p. 62

Réf.	Prises RJ 45	
<input type="checkbox"/> KW4279C5E <input checked="" type="checkbox"/> KG4279C5E <input type="checkbox"/> KM4279C5E		Catégorie 5E UTP Type connexion Sans outils IDC
<input type="checkbox"/> KW4279C6 <input checked="" type="checkbox"/> KG4279C6 <input type="checkbox"/> KM4279C6		6 UTP Sans outils IDC
<input type="checkbox"/> KW4279C6S <input checked="" type="checkbox"/> KG4279C6S <input type="checkbox"/> KM4279C6S		6 STP Sans outils IDC
<input type="checkbox"/> KW4279C6A <input checked="" type="checkbox"/> KG4279C6A <input type="checkbox"/> KM4279C6A		6A UTP Sans outils IDC
<input type="checkbox"/> KW4279C6AS <input checked="" type="checkbox"/> KG4279C6AS <input type="checkbox"/> KM4279C6AS		6A STP Sans outils IDC

Réf.	Caches pour prises RJ 45 et RJ 11	
<input type="checkbox"/> KW07 <input checked="" type="checkbox"/> KG07 <input type="checkbox"/> KM07		1 module Cache pour toutes les prises RJ45 et RJ11 ci-contre

Réf.	Enjoliveurs pour connecteur fibre optique	
<input type="checkbox"/> KW13M2 <input checked="" type="checkbox"/> KG13M2 <input type="checkbox"/> KM13M2		1 module Enjoliveur pour réf. K4268SCA

Réf.	Prises RJ 11	
<input type="checkbox"/> KW4258RJ11 <input checked="" type="checkbox"/> KG4258RJ11 <input type="checkbox"/> KM4258RJ11		Catégorie RJ 11 Type connexion K10

Prises RJ 11

Ces prises sont conçues pour répondre aux exigences de connexions téléphoniques

<input type="checkbox"/> K4268SCA		Connecteur pour fibre optique Prise câble SC - duplex 1 module
-----------------------------------	--	---

Connecteur pour fibre optique



Mécanismes, enjoliveurs ou caches de couleur **blanche**

Mécanismes, enjoliveurs ou caches de couleur **noire**

Mécanismes, enjoliveurs ou caches de couleur **sable**

Mécanismes neutres (sans enjoliveur)

Références en rouge : Produits nouveaux

Living Now
connecteurs audio/vidéo



KW4269R



KG4269R



KW4294



K4284P



KW07



KG07



KW14



KM14









KW10P



KG10P

Les mécanismes sont dépourvus d'enjoliveurs ou caches. Ils doivent être complétés avec les enjoliveurs ou caches ci-dessous
Supports italiens à vis voir p. 61
Plaques de finition voir p. 62

Réf.	Connecteurs audio
<input type="checkbox"/> KW4269R	RCA double cinch  RCA connecteur double cinch 1 module
<input checked="" type="checkbox"/> KG4269R	
<input type="checkbox"/> KM4269R	
<input type="checkbox"/> KW4294	Prise haut-parleur  Prise haut-parleur 1 module
<input checked="" type="checkbox"/> KG4294	
<input type="checkbox"/> KM4294	
<input type="checkbox"/> K4284P	Connecteurs audio-vidéo  Connecteur HDMI 1.4 préconnecté 1 module
<input type="checkbox"/> K4285P	 Connecteur USB type A préconnecté 1 module

Réf.	Enjoliveurs/caches pour prises et connecteurs audio-vidéo
<input type="checkbox"/> KW07	1 module  Cache pour réf. KW4269R, KG4269R, KM4269R, KW4294, KG4294 et KM4294
<input checked="" type="checkbox"/> KG07	
<input type="checkbox"/> KM07	
<input type="checkbox"/> KW14	 Enjoliveur pour réf. K4284P
<input checked="" type="checkbox"/> KG14	
<input type="checkbox"/> KM14	
<input type="checkbox"/> KW10P	 Enjoliveur pour réf. K4285P
<input checked="" type="checkbox"/> KG10P	
<input type="checkbox"/> KM10P	

Mécanismes, enjoliveurs ou caches de couleur **blanche**

Mécanismes, enjoliveurs ou caches de couleur **noire**











Mécanismes, enjoliveurs ou caches de couleur **sable**

Mécanismes neutres (sans enjoliveur)

Références en rouge : Produits nouveaux



Les mécanismes sont dépourvus d'enjoliveurs. Ils doivent être complétés avec les enjoliveurs ci-dessous
 Supports italiens à vis voir p. 61
 Plaques de finition voir p. 62

Réf.	Sonnettes et ronfleur	Réf.	Enjoliveurs pour sonnettes, ronfleur et fonctions de signalisation lumineuse
○ K4351V230	Sonnettes  Sonnerie à timbre bronze 230 V~ -12 VA - 80 dB 1 module	□ KW15	1 module  Enjoliveur pour réf. K4351V230 et K4356V230
○ K4355V12	 Sonnerie à timbre bronze 12 V~ -12 VA - 80 dB 2 modules	■ KG15	2 modules  Enjoliveur pour réf. K4355V12
○ K4356V230	Ronfleur  Ronfleur 230 V~ - 12 VA - 80 dB 1 module	□ KW15M2	
○ K4380	Lampe torche amovible  Lampe torche amovible et rechargeable avec dispositif d'allumage automatique. Elle s'allume automatiquement en cas de coupure de courant Système d'extraction complet par pression et retrait avec base de recharge Leds blanches à efficacité lumineuse élevée Interrupteur ON / OFF et bouton SPOT pour augmenter la luminosité en cas de nécessité Batteries Ni-MH remplaçables Autonomie de 2 heures Faible consommation en veille de 0,4 W Alimentation de 230 V~ - 2 modules	□ KW04	2 modules  Enjoliveur pour réf. K4380
○ 4380NB	 Batterie de recharge pour réf. K4380	■ KG04	1 module  Enjoliveur pour réf. K4381
○ K4381	Eclairage de sécurité  Eclairage de sécurité à led et à enclenchement automatique en cas de coupure de courant - 230 VA 50/60 Hz Consommation de 2,5 VA (0,1 W) Batterie Ni-MH rechargeable et non remplaçable de 3,6 V, 140 mAh Recharge complète en 48 heures Autonomie de 2 heures Intensité lumineuse de 2 400 mcd Angle du faisceau de 120° - non amovible 1 module	□ KM04	
○ K4382	Eclairage de plinthes/escaliers  Eclairage de plinthes à diodes blanches - 230 V~	■ KG07	Enjoliveur pour réf. K4382
		□ KM07	
		□ KW71	
		■ KG71	
		□ KM71	









Juin 2020

□ Mécanismes ou enjoliveurs de couleur **blanche** ■ Mécanismes ou enjoliveurs de couleur **noire** □ Mécanismes ou enjoliveurs de couleur **sable** ○ Mécanismes neutres (sans touche)

Références en rouge : Produits nouveaux



Les mécanismes sont dépourvus d'enjoliveurs. Ils doivent être complétés avec les enjoliveurs ci-dessous
Supports italiens à vis voir p. 61
Plaques de finition voir p. 62

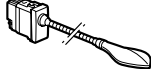

Réf.	Interrupteurs à badges	Réf.	Enjoliveurs pour fonctions hotel
○ K4549	 <p>Interrupteur à badge pour l'alimentation électrique à l'intérieur de la chambre d'hôtel - slot lumière avec lampe intégrée - délai d'extinction de 30 secondes Alimentation 230 Va.c. L'achèvement du point lumineux nécessite deux "modules de suppression de demi-module" (réf. K4949) sur les côtés du porte-badge. A installer avec des supports et des plaques de recouvrement d'une taille minimale de 3 modules</p>	<input type="checkbox"/> KW22 <input checked="" type="checkbox"/> KG22 <input type="checkbox"/> KM22	3 modules  <p>Enjoliveur pour réf. K4549 et K4548</p>
○ K4548	 <p>Interrupteur à badge pour l'alimentation électrique à l'intérieur de la chambre d'hôtel - slot lumière avec lampe intégrée - Délai d'extinction de 30 secondes Alimentation 230 Va.c. - avec reconnaissance de la technologie RFID L'achèvement du point lumineux nécessite deux "modules d'obturation de demi-module" (réf. K4949) sur les côtés du porte-badge A installer avec des supports et des plaques de recouvrement d'une taille minimale de 3 modules</p>	<input type="checkbox"/> KW06H <input checked="" type="checkbox"/> KG06H <input type="checkbox"/> KM06H	1 module  <p>Enjoliveur pour réf. K4027H 1 module</p>
		<input type="checkbox"/> KW11H <input checked="" type="checkbox"/> KG11H <input type="checkbox"/> KM11H	 <p>Enjoliveur pour réf. K4373</p>
○ K4027H	Commande et témoin de signalisation  <p>Inverseur, double touche 1-0-2 pour Hôtel 1 module - Alimentation 230 Vac (La LED peut être remplacée par réf. K4743V230RG) p. 590</p>		
○ K4373	 <p>Douille avec deux LEDs intégrées, verte et rouge. Peut être utilisée comme signal visuel hors de la pièce avec double avertissement : ne pas déranger et faire la chambre Les LEDs ne peuvent pas être remplacées Alimentation 230 Vac - 1 module</p>		
<input type="checkbox"/> KW4177 <input checked="" type="checkbox"/> KG4177 <input type="checkbox"/> KM4177	Prise rasoir  <p>Prise rasoir avec transformateur d'isolation - Tension d'entrée 230 Va.c. 50/60 Hz - Tension de sortie 115/230 Va.c. 20 VA Le couvercle de la couleur choisie est fourni dans la même boîte que la prise du rasoir - 3 modules</p>		
<input type="checkbox"/> KW4362 <input checked="" type="checkbox"/> KG4362 <input type="checkbox"/> KM4362	Liseuse <p>Equipés de LEDs sans entretien Couleur des LEDs : 3000 K : blanc neutre Alimentation 230 V - Classe énergétique A Bornes à vis</p> 		

Mécanismes ou enjoliveurs de couleur **blanche**
 Mécanismes ou enjoliveurs de couleur **noire**
 Mécanismes ou enjoliveurs de couleur **sable**
 Mécanismes neutres (sans touche)

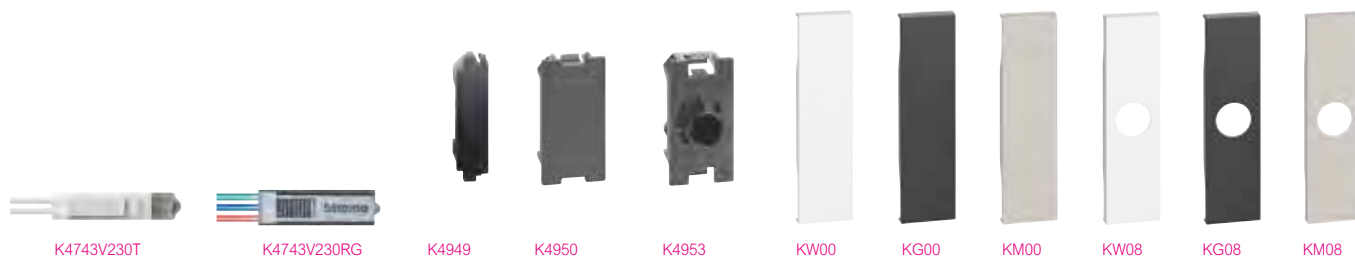

Références en rouge : Produits nouveaux



Réf.	LEDs pour commandes et prises
K4743V230T	LED pour les références suivantes : K4001, K4001A, K4003, K4003A, K4005, K4005A, K4001M2A, K4003M2A, K4005M2A, KW4002, KG4002, KM4002 et K4034  LED blanc - 230 V a.c. pour fonction témoin
LN4743/230T	 LED blanc - 230 Va.c. pour fonction lumineuse
LN4743/12T	 LED blanc - 12/24 Va.c. pour fonction lumineuse
H4743/230B	 LED bleu - 230 Va.c. pour fonction lumineuse
H4743/12B	 LED bleu - 12/24 Va.c. pour fonction lumineuse
H4743V230RG	 LED rouge-vert - 230 Va.c. pour remplacer la LED du mécanisme K4027H







Réf.	Obturateurs
K4950	 Obturateur face lisse 1 module
K4953	 Obturateur avec sortie de câble Ø 9 mm 1 module









Réf.	Accessoire de pose
K4949	 Utilisable dans le cas d'une installation d'un mécanisme 1 module avec une touche 2 modules Schéma de montage voir p. 42

Réf.	Enjoliveurs modules d'obturation
<input type="checkbox"/> KW00 <input checked="" type="checkbox"/> KG00 <input type="checkbox"/> KM00	1 module  Enjoliveur pour réf. K4950
<input type="checkbox"/> KW08 <input checked="" type="checkbox"/> KG08 <input type="checkbox"/> KM08	 Enjoliveur pour réf. K4953



Les mécanismes sont dépourvus de touches. Ils doivent être complétés avec les touches ci-dessous
Supports italiens à vis voir p. 61
Plaques de finition voir p. 62

Réf.	Passerelle + commande maître
○ K4500C	 <p>Passerelle pour le contrôle à distance de la maison (lumières, prises et volets roulants) via smartphone (à l'aide de l'APP HOME + CONTROL) et/ou voix (à l'aide d'un assistant vocal). Livré avec la commande de scénario maître</p> <p>Départ - arrivée sans fil K4570CW nécessaire pour la procédure d'association de tous les appareils connectés. Alimentation 230 Vac - 2 modules</p>
○ K4001C	 <p>Dispositifs connectés pour des éclairages</p> <p>Déviateur connectée. Permet de contrôler l'éclairage localement ou à distance. S'installe comme un interrupteur traditionnel et est compatible avec toutes les charges d'une puissance maximale de 250 W.</p> <p>Il est équipé d'une LED bleue, configurable à partir de l'APP HOME + CONTROL, pour les fonctions de localisation et d'état de charge. Il peut être associé à une ou plusieurs commandes sans fil.</p> <p>Attention : le raccordement au neutre est nécessaire. Alimentation 230 Vac - 1 module</p>
○ 3584C	 <p>Micromodule d'éclairage connecté. Permet de commander l'éclairage localement ou à distance. Compatible avec toutes les charges d'une puissance maximale de 300 W.</p> <p>Peut être connecté à un ou plusieurs boutons traditionnels ou associé à une ou plusieurs commandes sans fil. S'installe comme un relais traditionnel dans la boîte d'encastrement (derrière le bouton) ou dans les boîtes de dérivation.</p> <p>Attention : le raccordement au neutre est nécessaire. Alimentation 230 Vac</p>
○ K4027C	 <p>Dispositifs connectés pour des volets roulants</p> <p>Commande de volet roulant connectée pour commander un volet roulant localement ou à distance (commandes de gestion de montée, de descente et de position). Compatible avec tous les moteurs de volets roulants standard (avec fins de course mécaniques ou électroniques et une puissance maximale de 500 VA) commandés par interrupteur de volet roulant. Non compatible avec les moteurs pour volets roulants radiocommandés ou à impulsions. Peut être associé à une ou plusieurs commandes sans fil. Alimentation 230 Vac - 1 module</p>
○ K4531C	 <p>Dispositifs connectés pour des prises</p> <p>Module connecté pour commander un des prises localement ou à distance. Peut être associé à une ou plusieurs commandes sans fil. Puissance maximale de 3840 W</p> <p>Alimentation 230 Vac - 1 module</p>
F20T60A	 <p>Compteur d'énergie connecté</p> <p>Compteur DIN connecté. Permet de mesurer la consommation d'énergie de l'ensemble du système de la maison (instantanée, quotidienne, mensuelle). Il est également possible de recevoir des notifications en cas d'atteinte d'un niveau de puissance. Un tore est fourni pour lire le courant.</p> <p>Alimentation 230 Vac - 1 module DIN</p>

Réf.	Touches
○ KW01	1 module  Touche pour réf. K4001C  Touche pour réf. K4027C  Touche pour réf. K4531C
○ KW32	
○ KG32	
○ KM32	2 modules  Touche pour réf. K4001C  Touche pour réf. K4027C  Touche pour réf. K4500C  Touche pour réf. K4570CW  
○ KW31	
○ KG31	
○ KM31	
○ KW01M2	
○ KG01M2	
○ KM01M2	
○ KW32M2	
○ KG32M2	
○ KM32M2	
○ KW30M2	
○ KG30M2	
○ KM30M2	
○ KW40M2	
○ KG40M2	
○ KM40M2	

□ Touches de couleur **blanche** ■ Touches de couleur **noire** □ Touches de couleur **sable** ○ Mécanismes neutres (sans touche)

Références en rouge : Produits nouveaux

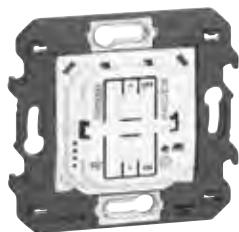

K4003CW



KM40M2







KW41M2

Les mécanismes sont dépourvus de touches. Ils doivent être complétés avec les touches ci-dessous
Supports italiens à vis voir p. 61
Plaques de finition voir p. 62

Réf.	Commandes sans fil
○ K4003CW	 <p>Commande d'éclairage sans fil. Permet la commande ON/OFF d'un ou plusieurs appareils connectés pour le contrôle de l'éclairage. Installation en saillie avec autocollants repositionnables (fournis) ou sur boîtes encastrées. LED intégrée pour l'avertissement de pile déchargée. Alimentation par batterie 3 V type CR2032 (fournie) avec autonomie de 8 ans - 2 modules</p>
○ K4027CW	 <p>Commande de volet roulant sans fil. Permet le contrôle d'une ou plusieurs commandes de volets roulants. Installation en saillie avec autocollants repositionnables (fournis) ou sur boîtes encastrées. LED intégrée d'avertissement de batterie faible. Alimentation par batterie 3 V type CR2032 (fournie) avec autonomie de 8 ans - 2 modules</p>

Réf.	Commandes de scénarios sans fil
○ K4570CW	 <p>Scénario de commande Départ-Arrivée sans fil. Appareil équipé de 2 boutons d'activation des scénarios Entrée et Départ personnalisable depuis l'application HOME + CONTROL (le scénario Départ est pré-réglé pour fermer tous les volets et éteindre toutes les lumières). Installation en saillie avec autocollants repositionnables (fournis) ou sur boîtes encastrées. LED intégrée d'avertissement de batterie faible. Alimentation par batterie 3V type CR2032 (fournie) avec autonomie de 8 ans - 2 modules</p>
○ K4574CW	 <p>Scénario de commande Lever/Coucher sans fil. Appareil équipé de 2 boutons pour l'activation des scénarios Lever/Coucher personnalisable depuis l'application HOME + CONTROL. Installation en saillie avec autocollants repositionnables (fournis) ou sur boîtes encastrées. LED intégrée d'avertissement de batterie faible. Alimentation par batterie 3V type CR2032 (fournie) avec autonomie de 8 ans - 2 modules</p>

Réf.	Interface de contact sans fil
3577C	Module émetteur connecté pour installation with Netatmo pour transformer un va-et-vient filaire ou un bouton-poussoir en version sans fil. Peut être associé aux interrupteurs, micromodules, prises et sorties de câbles. Livré avec pile CR 2032 3V pour alimentation

Réf.	Touches
<input type="checkbox"/> KW42M2 <input checked="" type="checkbox"/> KG42M2 <input type="checkbox"/> KM42M2	1 module  Touche pour réf. K4003CW
<input type="checkbox"/> KW43M2 <input checked="" type="checkbox"/> KG43M2 <input type="checkbox"/> KM43M2	 Touche pour réf. K4027CW
<input type="checkbox"/> KW40M2 <input checked="" type="checkbox"/> KG40M2 <input type="checkbox"/> KM40M2	 Touche pour réf. K4570CW
<input type="checkbox"/> KW41M2 <input checked="" type="checkbox"/> KG41M2 <input type="checkbox"/> KM41M2	 Touche pour réf. K4574CW

Living Now

MyHome_Up

À partir d'aujourd'hui, vous pouvez également installer un système MyHOME_Up en utilisant la gamme Living Now.



Système **MyHOME_Up**

Un système complet

Le cœur du système est MYHOMESERVER1, un serveur connecté qui assure l'intégration de toutes les fonctions du système !

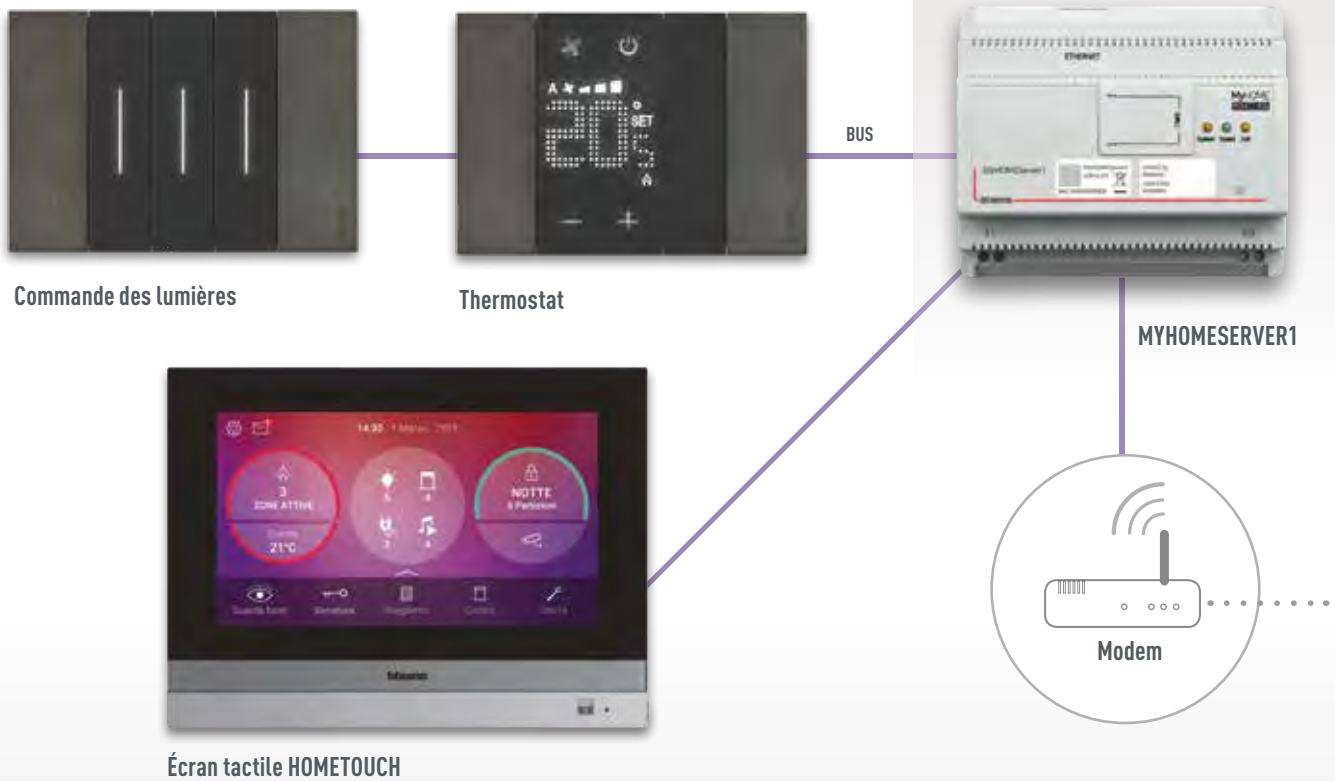

Toutes les fonctions dont vous avez besoin

Conçu pour la gestion intégrée de plusieurs fonctions, même sans connexion internet :

- Réglage de la température par zone
- Gestion de l'énergie
- Gestion de l'éclairage et de l'automatisation
- Intégration d'alarme anti-intrusion
- Diffusion sonore NUVO
- Scénario's
- Intégration entre les appareils et les systèmes d'autres marques.



Tout est sous contrôle

Grâce à MyHOME_Up, l'utilisateur final pourra gérer sa maison en toute liberté : en utilisant les nouveaux appareils LivingNow, l'écran tactile ou le smartphone.

App **MyHOME_Up**

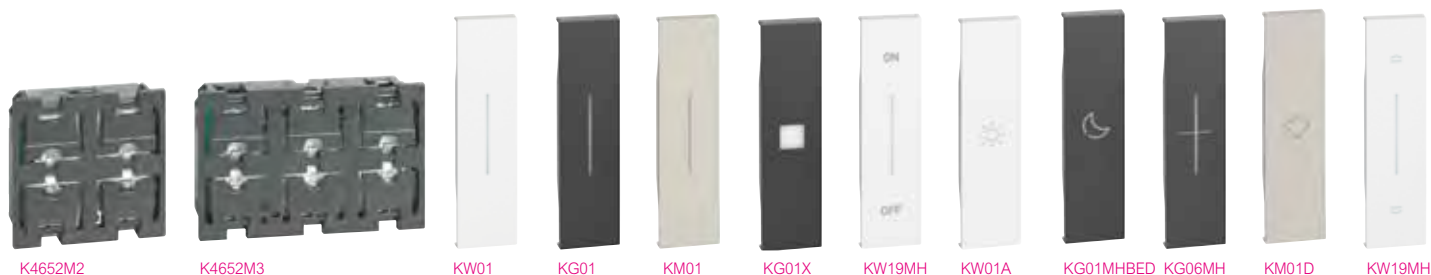

















Réf.	Commandes pour éclairages, volets et scénario
○ K4652M2	 <p>Commande de base pour gérer jusqu'à deux fonctions différentes. Les fonctions principales sont l'allumage/extinction des lumières, la variation de l'éclairage, la commande d'un volet roulant (vers le haut ou vers le bas) et l'activation des scénarios programmés via l'application MyHOME_Up 2 modules. A compléter avec des touches de 1 ou 2 module(s).</p>
○ K4652M3	 <p>Commande de base pour gérer jusqu'à trois fonctions différentes. Les fonctions principales sont l'allumage/extinction des lumières, la variation de l'éclairage, la commande d'un volet roulant (vers le haut ou vers le bas) et l'activation des scénarios programmés via l'application MyHOME_Up. - 3 modules A compléter avec des touches de 1 module</p>

Réf.	Commande/actuateur pour éclairages
○ K4672M2L	 <p>Actuateur/commande à 2 contacts pour la gestion d'un ou deux points lumineux. Raccordement de la phase et du neutre pour la fonction zero-crossing. - 2 modules. A compléter avec des touches de 1 ou 2 module(s)</p>

Réf.	Commande/actuateur pour volet
○ K4672M2S	 <p>Actuateur pour la gestion d'un volet roulant via 2 relais internes. En plus de la fonction monostable et bistable, vers le haut ou vers le bas, vous pouvez utiliser l'actionneur pour commander un volet roulant à un niveau préprogrammé (PRESET). - 2 modules. A compléter avec des touches de 1 ou 2 module(s)</p>

Réf.	Touches sans symboles
□ KW01 ■ KG01 □ KM01	1 module  Touche neutre
□ KW01X ■ KG01X □ KM01X	 Touche haute luminosité
□ KW01MH2 ■ KG01MH2 □ KM01MH2	2 modules  Touche neutre
□ KW01MH2X ■ KG01MH2X □ KM01MH2X	 Touche haute luminosité

Réf.	Touches avec symboles
□ KW01MHAG ■ KG01MHAG □ KM01MHAG	1 module  Touche lumière ON/OFF
□ KW19MH ■ KG19MH □ KM19MH	 Touche variation + et -
□ KW01A ■ KG01A □ KM01A	 Touche scénario lever
□ KW01MHBED ■ KG01MHBED □ KM01MHBED	 Touche scénario coucher
□ KW01MHGEN ■ KG01MHGEN □ KM01MHGEN	 Touche scénario départ
□ KW01MHBACK ■ KG01MHBACK □ KM01MHBACK	 Touche scénario arrivée
□ KW01D ■ KG01D □ KM01D	 Touche sonnette
□ KW01F ■ KG01F □ KM01F	 Touche clé
□ KW05 ■ KG05 □ KM05	 Touche volets haut et bas
□ KW06MH ■ KG06MH □ KM06MH	 Touche volets stop

MyHOME_UP

Living Now I commandes et touches



KG01MH2AG KM19MH2 KG01MH2BED KW01MH2F

Réf.	Touches avec symboles	
2 modules		
<input type="checkbox"/> KW01MH2AG <input checked="" type="checkbox"/> KG01MH2AG <input type="checkbox"/> KM01MH2AG		Touche lumière ON/OFF
<input type="checkbox"/> KW19MH2 <input checked="" type="checkbox"/> KG19MH2 <input type="checkbox"/> KM19MH2		Touche variation + et -
<input type="checkbox"/> KW01MH2A <input checked="" type="checkbox"/> KG01MH2A <input type="checkbox"/> KM01MH2A		Touche scénario lever
<input type="checkbox"/> KW01MH2BED <input checked="" type="checkbox"/> KG01MH2BED <input type="checkbox"/> KM01MH2BED		Touche scénario coucher
<input type="checkbox"/> KW01MH2GEN <input checked="" type="checkbox"/> KG01MH2GEN <input type="checkbox"/> KM01MH2GEN		Touche scénario départ
<input type="checkbox"/> KW01MH2BACK <input checked="" type="checkbox"/> KG01MH2BACK <input type="checkbox"/> KM01MH2BACK		Touche scénario arrivée
<input type="checkbox"/> KW01MH2D <input checked="" type="checkbox"/> KG01MH2D <input type="checkbox"/> KM01MH2D		Touche sonnette
<input type="checkbox"/> KW01MH2F <input checked="" type="checkbox"/> KG01MH2F <input type="checkbox"/> KM01MH2F		Touche clé
<input type="checkbox"/> KW05MH2 <input checked="" type="checkbox"/> KG05MH2 <input type="checkbox"/> KM05MH2		Touche volets haut et bas

Montage et démontage des commandes et touches

Commande de 2 modules

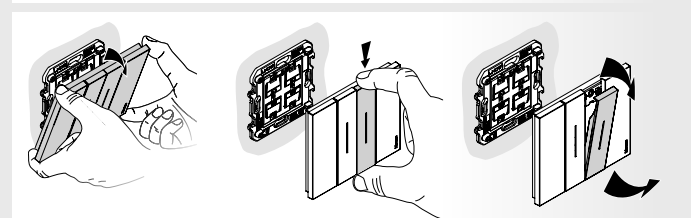
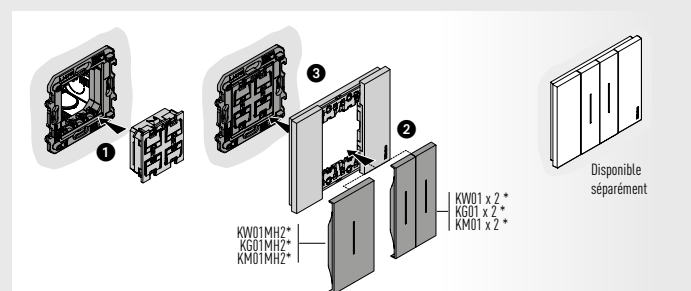

Commande de 3 modules

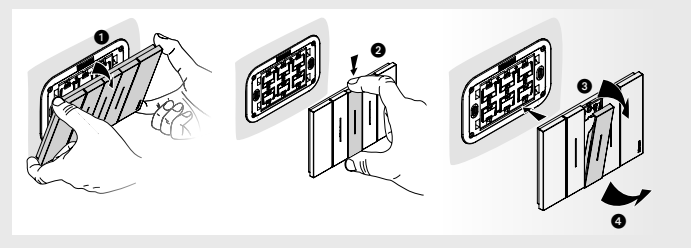
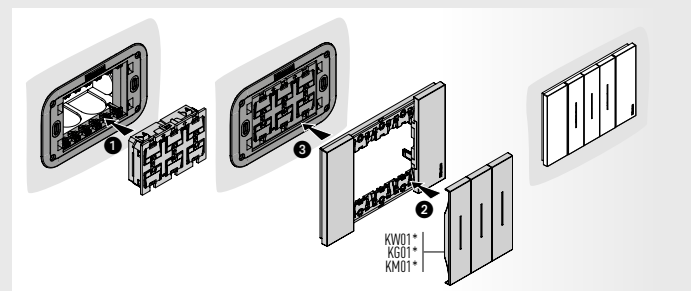

K4652M2

K4652M3

K4672M2L

K4672M2S

	RÉFÉRENCES DES TOUCHES				
1 MODULE					
	KW01	KW01	KW01	KW05	KW06MH
	KG01	KG01	KG01	KG05	KG06MH
2 MODULES		-			
	KW01MH2	-	KW01MH2	KW05MH2	
	KG01MH2	-	KG01MH2	KG05MH2	
		-			
	KM01MH2	-	KM01MH2	KM05MH2	

Touches de couleur **blanche** Touches de couleur **noire** Touches de couleur **sable** ○ Mécanismes neutres (sans touche)

Références en rouge : Produits nouveaux

MyHOME_UP

Living Now I thermostat et détecteur de mouvement



Réf.	Thermostats
	<p>Thermostat encastré avec écran rétro-éclairé. Permet de contrôler la température d'une zone. Equipé d'une sonde et une entrée pour la connection d'un contact (ex. pour fenêtres ouvertes). Gestion de différents types de chauffage et la régulation de la vitesse du ventilateur en cas d'utilisation de ventile-convecteurs. Les profils de température sont programmés par l'application MyHOME_UP</p> <p>2 modules</p> <ul style="list-style-type: none"> <input type="checkbox"/> KW4691 Blanc <input checked="" type="checkbox"/> KG4691 Noir <input type="checkbox"/> KM4691 Sable

Réf.	Détecteur de mouvement
K4659	<p>Green Switch : détecteur de mouvement infrarouge passif, adapté à la détection de mouvement dans les zones de transit (couloirs, salles de bains, locaux techniques). Modes de fonctionnement (automatique ou manuel), temporisation (de 5s à 59 min) et seuil de luminosité (de 20 à 1275 lux) réglables par télécommande de configuration (réf. 088230)</p> <p>2 modules</p>
	<p>Touches pour détecteur de mouvement K4659</p> <ul style="list-style-type: none"> <input type="checkbox"/> KW17 Blanc <input checked="" type="checkbox"/> KG17 Noir <input type="checkbox"/> KM17 Sable 

Living Now
supports à vis et plaque IP44



K4702



K4703



K4704



K4706



26603



500/00

Réf.	Supports pour une installation dans les boîtes Italiennes
K4702	Support à vis à installer sur la boîte 502E ou PB502N 2 modules avec coque de protection
K4703	Support à vis à installer sur la boîte 503E ou PB503N 3 modules avec coque de protection
K4704	Support à vis à installer sur la boîte 504E ou PB504N 4 modules avec coque de protection
K4706	Support à vis à installer sur la boîte 506L ou PB506N 6 modules avec coque de protection
500/00	Set de vis de 35 mm A utiliser si les boîtes sont trop loin dans le mur

Réf.	Plaque IP44
26603	Protection IP44 (garantie en cas de fermeture) Idéale pour une installation où un degré IP44 est souhaité A installer sur une boîte 3 modules 503E ou PB503N

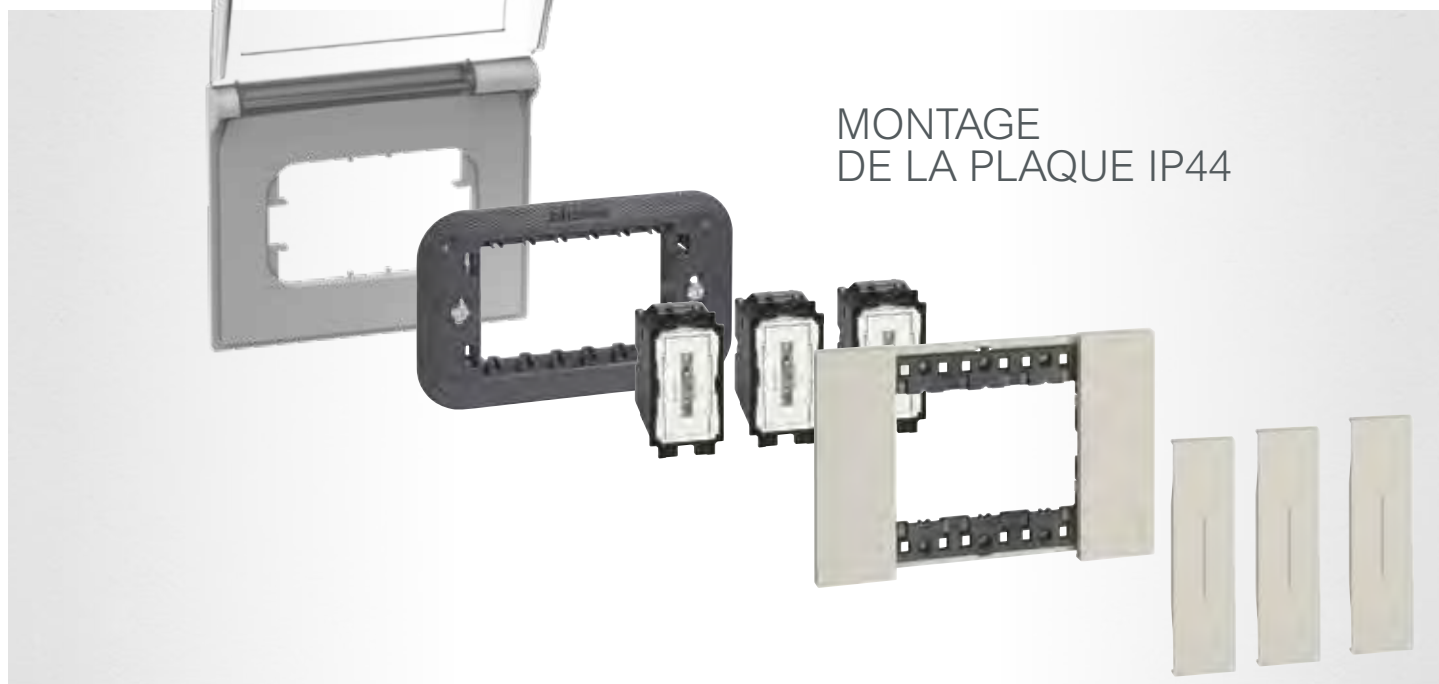

MONTAGE DE LA PLAQUE IP44

BLANC



BLANC - KW
(Matériau: technopolymère)



OR - ZW
(Matériau: zamak)



MOON - NW
(Matériau: zamak)



ICE - DW
(Matériau: technopolymère)



SKY - DA
(Matériau: technopolymère)



PIXEL - MW
(Matériau: technopolymère - effet pixel)

SABLE



SABLE - KM
(Matériau: technopolymère)



CUIVRE - ZM
(Matériau: zamak)



CHÊNE - LM
(Matériau: bois)



AURA - DM
(Matériau: technopolymère)



OPTIC - MM
(Matériau: technopolymère - effet pixel)

Rémarques:

- Les combinaisons couvercle plaque/enjoliveur présentées dans ces pages ne sont données qu'à titre indicatif. Chaque plaque de finition peut en effet être combinée avec des touches de n'importe quelle couleur, au choix du client (blanc, sable et noir).
- Les finitions en zamak et en bois sont obtenues par des procédés de fabrication hors série. Les différences entre les différentes plaques de finition sont donc un élément distinctif précieux.











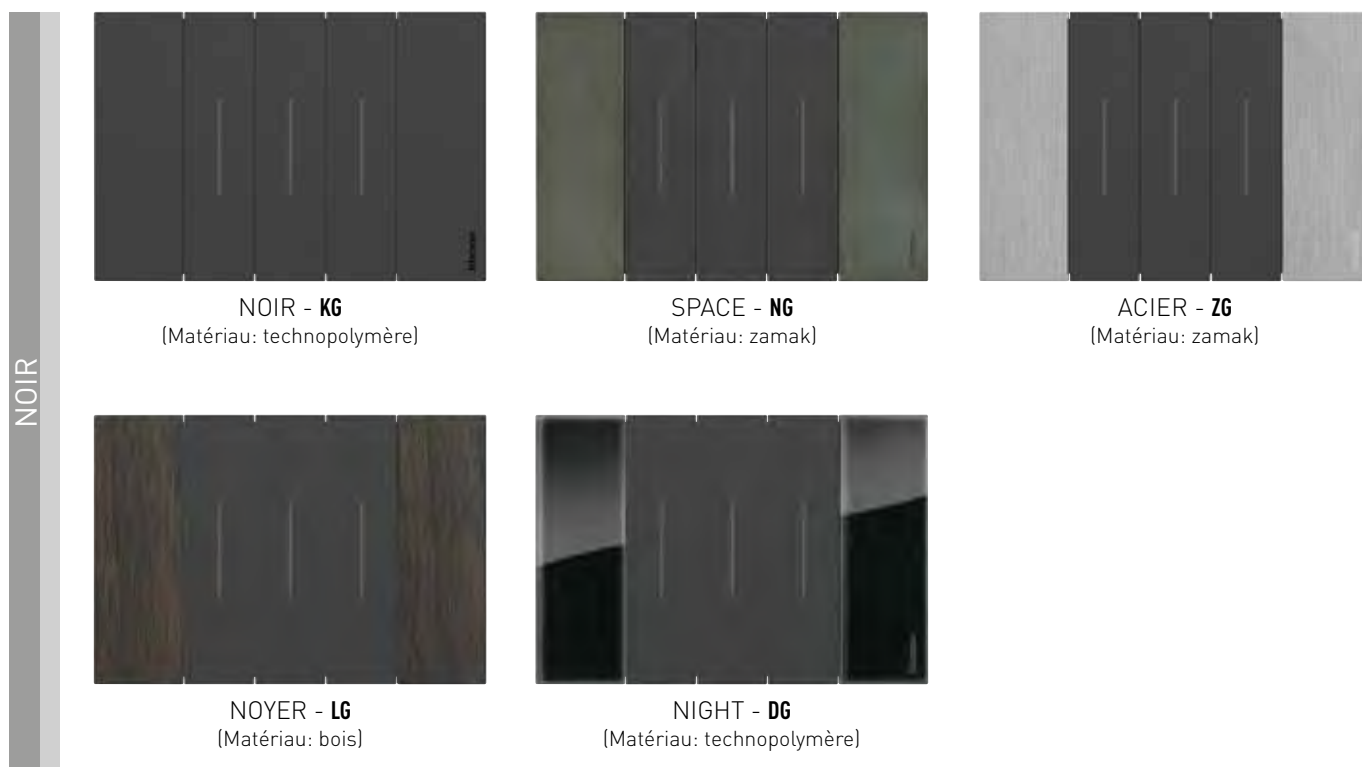











TABLEAU DE CHOIX DES PLAQUES



Plaques de finition

		 2 modules	 3 modules	 4 modules	 6 modules
	BLANC	KA4802KW	KA4803KW	KA4804KW	KA4806KW
	OR	KA4802ZW	KA4803ZW	KA4804ZW	KA4806ZW
	MOON	KA4802NW	KA4803NW	KA4804NW	KA4806NW
	ICE	KA4802DW	KA4803DW	KA4804DW	KA4806DW
	SKY	KA4802DA	KA4803DA	KA4804DA	KA4806DA
	PIXEL	KA4802MW	KA4803MW	KA4804MW	KA4806MW
	SABLE	KA4802KM	KA4803KM	KA4804KM	KA4806KM
	CUIVRE	KA4802ZM	KA4803ZM	KA4804ZM	KA4806ZM
	CHÊNE	KA4802LM	KA4803LM	KA4804LM	KA4806LM
	AURA	KA4802DM	KA4803DM	KA4804DM	KA4806DM
	OPTIC	KA4802MM	KA4803MM	KA4804MM	KA4806MM
	NOIR	KA4802KG	KA4803KG	KA4804KG	KA4806KG
	SPACE	KA4802NG	KA4803NG	KA4804NG	KA4806NG
	ACIER	KA4802ZG	KA4803ZG	KA4804ZG	KA4806ZG
	NOYER	KA4802LG	KA4803LG	KA4804LG	KA4806LG
	NIGHT	KA4802DG	KA4803DG	KA4804DG	KA4806DG

Supports



Références en rouge : Produits nouveaux

	2 modules	3 modules	4 modules	6 modules
Boîtes maçonnerie	 502E (70x70x50 mm)	 503E (108x74x53.5 mm)	 504E (133x74x53.5 mm)	 506L (183.5x90x53.5 mm)
Boîtes cloisons creuses	 PB502N (Ø 71x50.5 mm)	 PB503N (110x71x52 mm)	 PB504N (132.5x71x52 mm)	 PB506N (183x71x52 mm)
Supports	 K4702 (*)	 K4703 avec vis	 K4704 avec vis	 K4706 avec vis
Nombre de modules (fonctions)	 2 modules	 3 modules	 4 modules	 6 modules
Plaques de finition	 KA4802...	 KA4803...	 KA4804...	 KA4806...
Nombre de touches 1 module nécessaires pour compléter l'installation	 2 touches	 3 touches	 4 touches	 6 touches

^(*)Remarque: livrés sans vis. Utilisez les vis fournis avec les boîtes 502E et PB502N.

INSTALLATIONS PROTÉGÉES

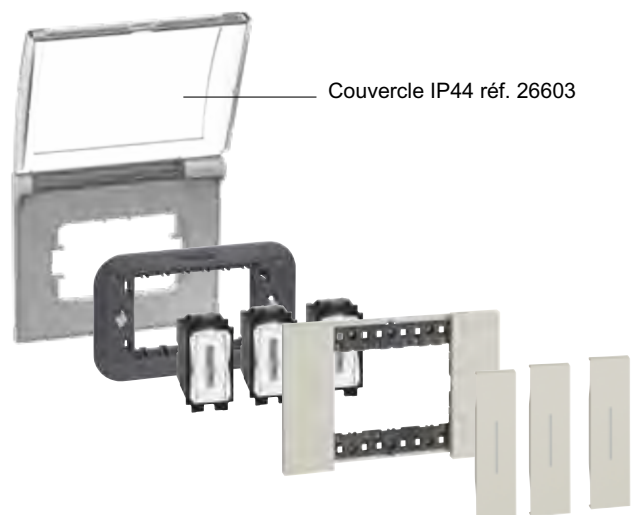

Remarque: coque de protection fournie avec les supports, pour tous les configurations.

A utiliser:

- sur chartier avant l'installation des plaques de finitions ou enjoliveurs et/ou touches
- après enlèvement des plaques de finition ou enjoliveurs et/ou touches en cas de peinture

EXEMPLE D'UNE INSTALLATION DE 3 POINTS LUMINEUX

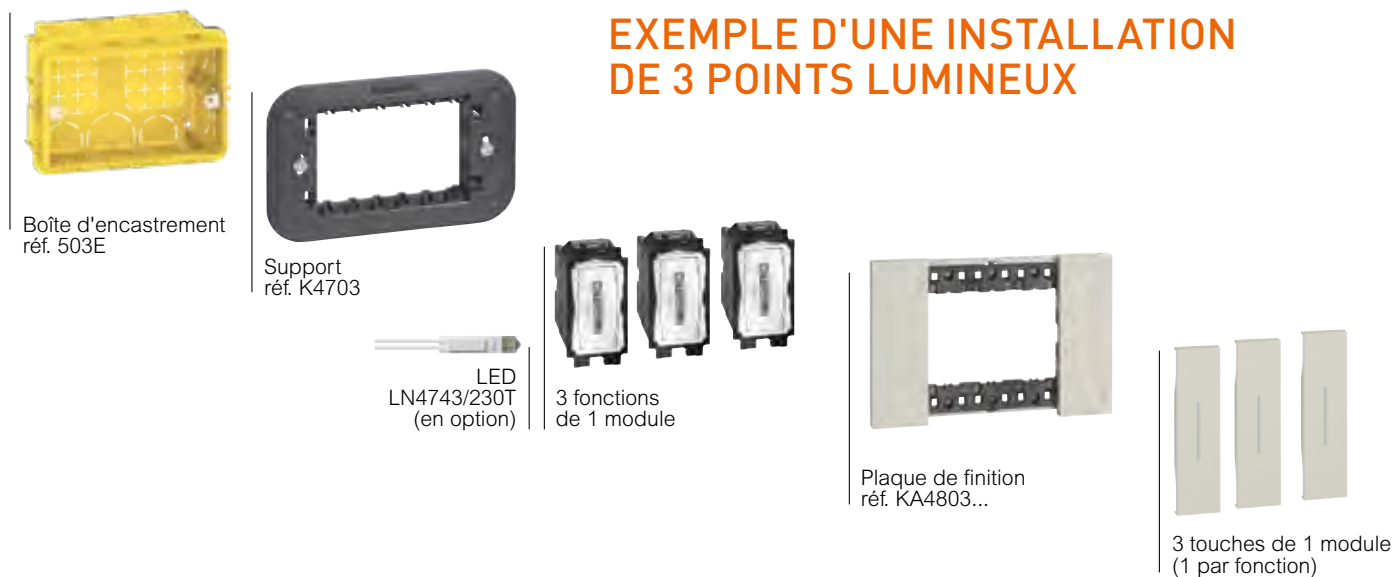

CHOIX DE MODULARITÉ

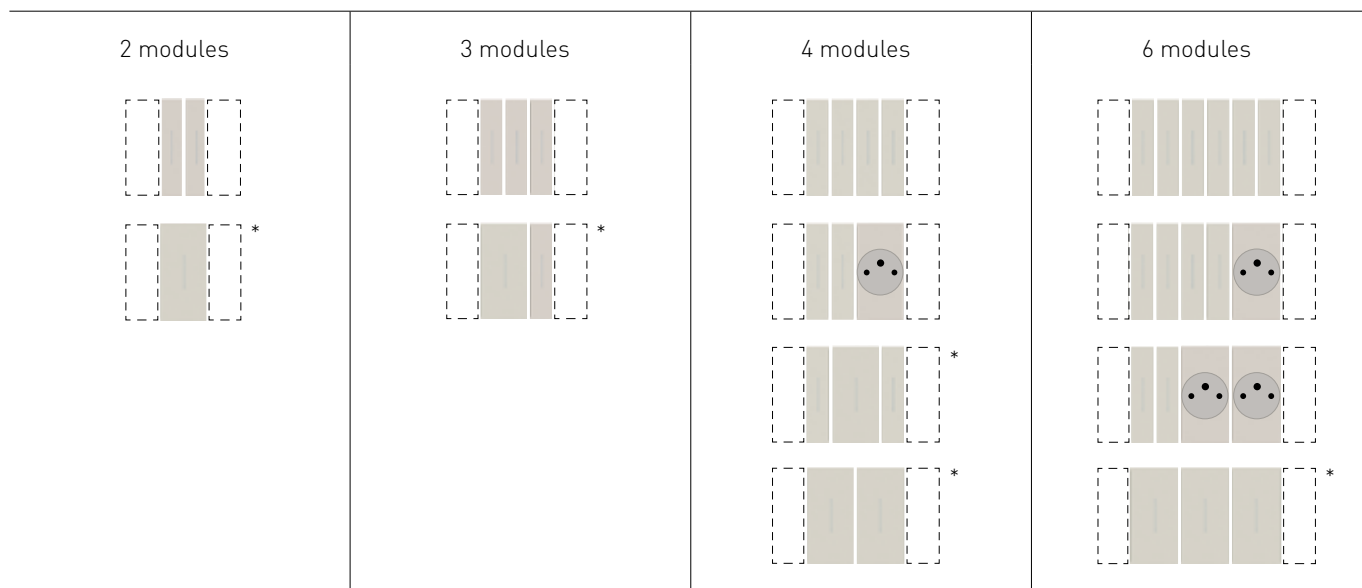

^[1] **Remarque** : pour les solutions utilisant une touche à 2 modules pour les commandes 1 module, il sera nécessaire d'utiliser deux demi-modules (réf. K4949) sur les côtés de la commande (voir les exemples de montages ci-dessous).

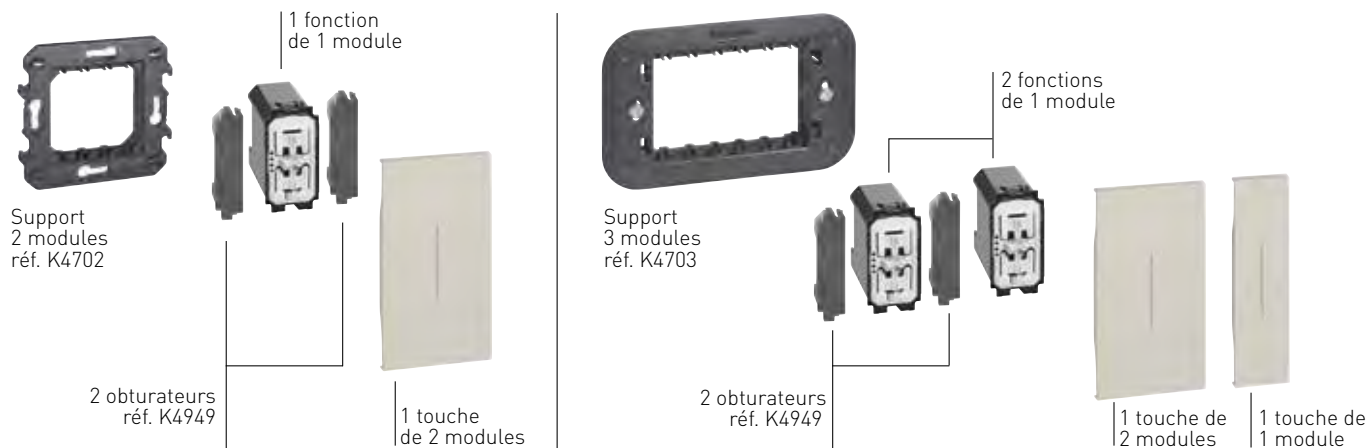

SUPPORT 2 MODULES

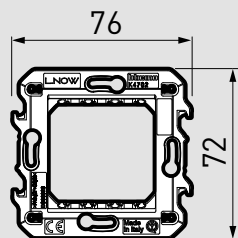

K4702

PLAQUE 2 MODULES

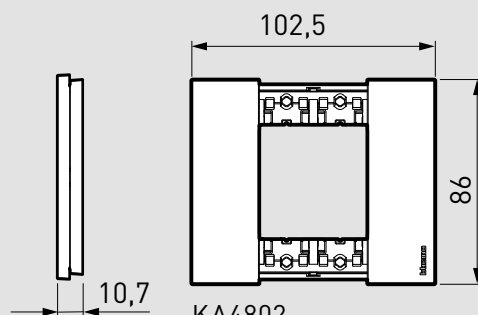

KA4802...

SUPPORT 3 MODULES

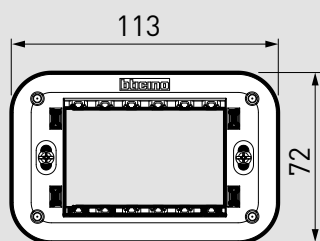

K4703

PLAQUE 3 MODULES

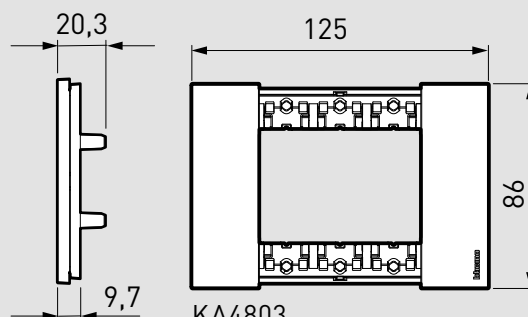

KA4803...

SUPPORT 4 MODULES

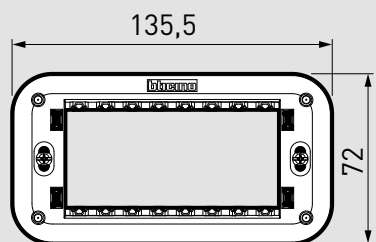

K4704

PLAQUE 4 MODULES

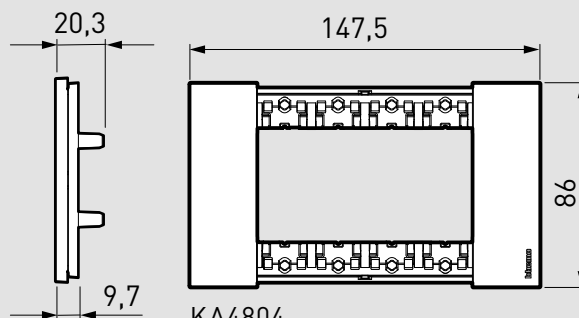

KA4804...

SUPPORT 6 MODULES

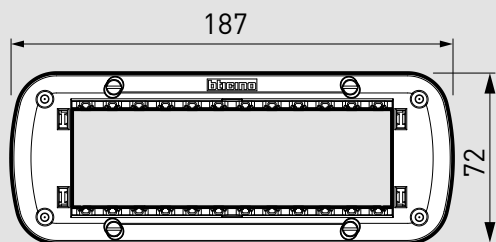

K4706

PLAQUE 6 MODULES

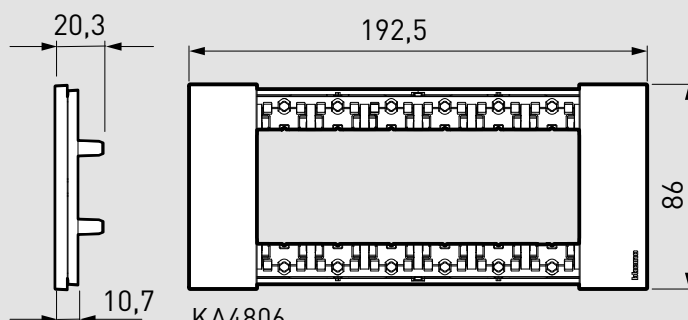

KA4806...

CONCEPTSTORE.BE

Legrand Group s'évertue à rendre la vie plus facile et plus fonctionnelle. C'est pourquoi nous mettons tout en œuvre pour trouver des solutions en matière de domotique et adaptons parfaitement le design renommé et les possibilités esthétiques de notre matériel à vos idées et besoins. Cela n'est possible que grâce au flux constant d'inspiration que nous partageons volontiers avec vous. Intéressé ? Visitez notre Concept Store.



CONCEPT STORE

Quai à la Houille 10,
1000 Bruxelles
T: +32 (0)2 719 54 81
F: +32 (0)2 719 54 80
Ouvert du mardi au samedi

LEGRAND GROUP BELGIUM

Kouterveldstraat 9,
1831 Diegem
T: +32 (0)2 719 17 11
F: +32 (0)2 719 17 00
E-mail: info.be@legrandgroup.be

www.bticino.be